

FUTURA digital

2 VEZETÉKES KAPUTELEFON RENDSZER
VDMR-21/VDMR11S kaputábla

Felhasználói és telepítői kézikönyv



VDMR-21



VDMR-11S

Tartalomjegyzék

1. Bevezetés.....	3
2. Felépítés és funkciók.....	3
2.1. Csatlakozók.....	3
2.2. Névtábla csere.....	4
3. Beépítés.....	4
3.1. Süllyesztve szerelés.....	4
3.2. Dupla kaputábla szerelése.....	4
3.3. Rendszer sematikus képe.....	5
4. DIP kapcsolók beállítása.....	6
5. Elektromos zár bekötése.....	7
5.1. Zárnyitás belső tápellátással.....	7
5.2. Zárnyitás külső tápellátással.....	7
6. Specifikációk.....	7
7. Kamera modul.....	8
7.1. Felépítés és funkciók.....	8
7.2. Beállítások rejtett gombokkal.....	8
7.3. Gyári beállítás visszaállítása.....	9
8. Érintő billentyűzet.....	9
8.1. Felépítés és funkciók.....	9
8.2. Billentyűzet műveletek TFT modullal.....	9
9. TFT kijelző modul.....	15
9.1. Felépítés és funkciók.....	15
10. Kártyaolvasó modul.....	16
10.1. Felépítés és funkciók.....	16
10.2. Kártya műveletek.....	17
10.2.1. Mesterkártya beállítás.....	17
10.2.2. Felhasználói kártya beállítás.....	17
11. Modulok párosítása.....	18
11.1. TFT modul párosítása.....	18
11.2. Billentyűzet párosítása.....	19
11.3. TFT és billentyűzet modul hozzáadása.....	19
12. Hívógomb modul.....	19
12.1. Felépítés és funkciók.....	19
12.2. Cím kiosztás.....	20
13. Modulok csatlakoztatása.....	21
13.1. Modulok leírása.....	21
13.2. Modulok csatlakoztatása.....	22
14. Konfigurálás.....	24
14.1. Névlista szerkesztése.....	24
14.4. Névlista feltöltése.....	24
14.2. Firmware frissítés.....	24
14.3. Jelzőhang frissítés.....	25
Jegyzetek.....	26

1. Bevezetés

A VDMR-21 kaputábla család egy remek megoldás a többalakos videó kaputelefon rendszerekhez, aminek segítségével fel lehet csengetni a lakáskészülékekre, kommunikálni velük és akár 2 zár működtetésére is lehetőség van.

Moduláris felépítésű, így maximálisan a felhasználói igényekhez igazítható. Lehetőség van a hagyományos hívógombok mellé közelítőkártya olvasót szerelni, így a felhasználók egy kártyaérintéssel is nyithatják az ajtót vagy számbillentyűzet is rendelhető, ezáltal mindenki a saját kódját beütve, kulcs nélkül is lehetőség van bejutni az épületbe.

2. Felépítés és funkciók

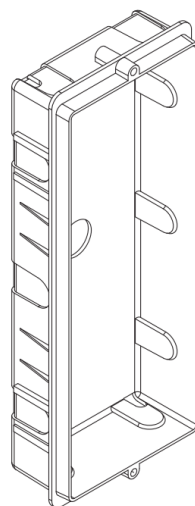
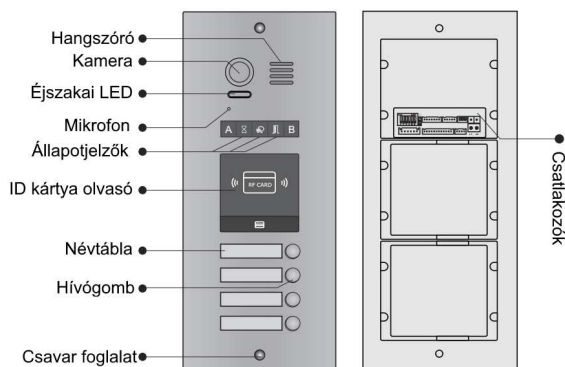

Süllyesztő doboz

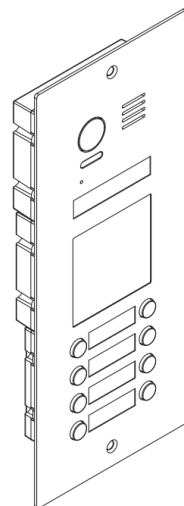

Rozsdamentes előlap

2.1. Csatlakozók

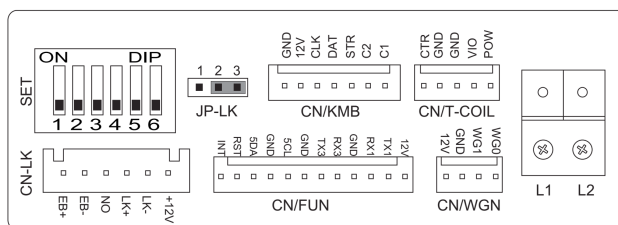

+12V	12Vdc kimenet
LK+, LK-	Elektromos zár csatlakozó (+12V egyenáram)
NO	Zárnyitó kontaktus
EB+	Ajtónyitó gomb + csatlakozó
EB-	Ajtónyitó gomb - csatlakozó
JP-LK	Elektromos zár működés választó (normál vagy fordított)
SET	DIP kapcsolók
CN/KMB	Hívó modul csatlakozója
CN/T-COIL	Nincs funkció
CN/FUN	Billentyűzet vagy TFT kijelző modul csatlakozó
CN/WGN	Kártyaolvasó modul csatlakozó
BUS	(L1, L2) BUS csatlakozó (polaritás független)

2.2. Névtábla csere

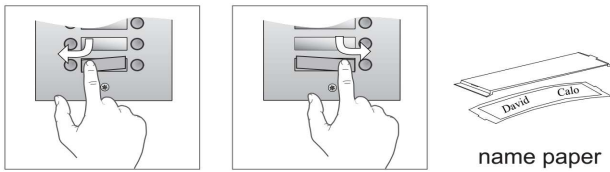

Óvatosan nyomja le a névtábla szélét (dupla gomb esetén bal vagy jobb oldalon, szimpla gomb esetén a jobb oldalon) majd csúsztassa el és pattintsa ki az átlátszó műanyag modult. A névtáblát kivéve helyezze a feliratot a fix plexi és a flexibilis átlátszó műanyag rész közé, majd helyezze vissza a névtáblát a kaputáblába.

3. Beépítés

3.1. Süllyesztve szerelés

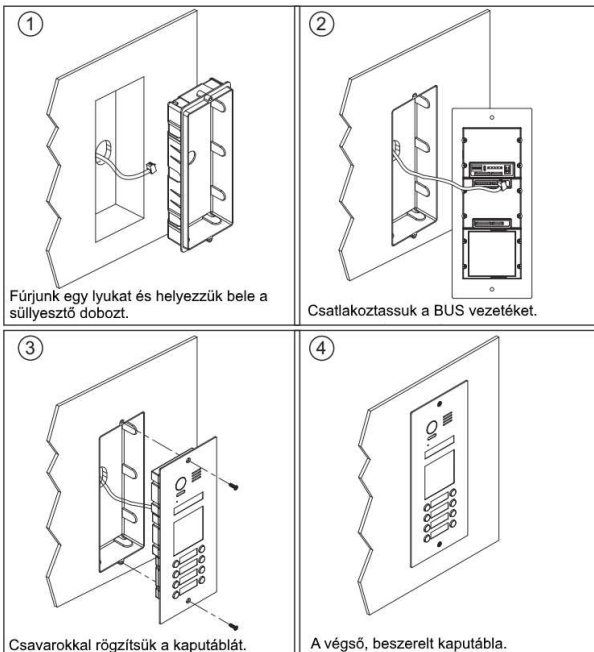

A süllyesztő doboz befoglaló mérete:
295(Magas)x115(Széles)x50(Mély)

3.2. Dupla kaputábla szerelése

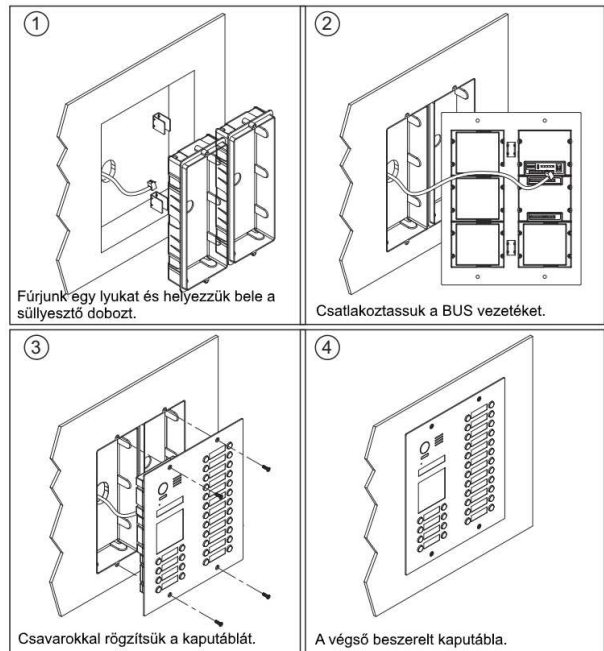

3.3. Rendszer sematikus képe

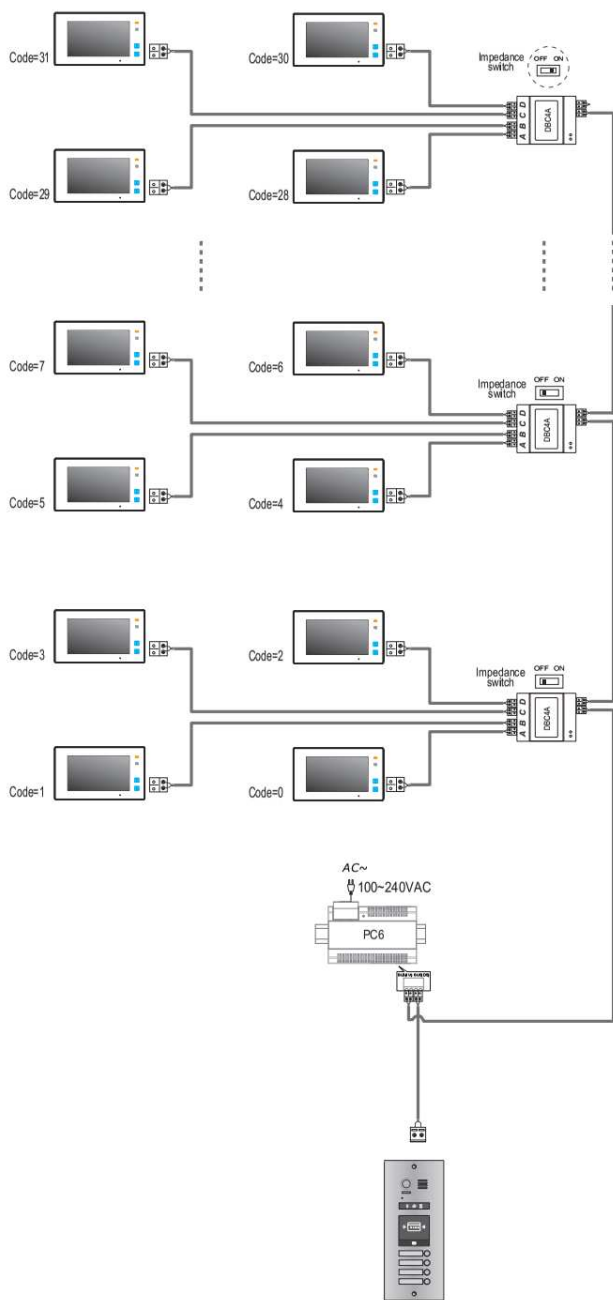

Megjegyzés: az alábbi ábrán VDT - 47M beltéri egységek láthatók.

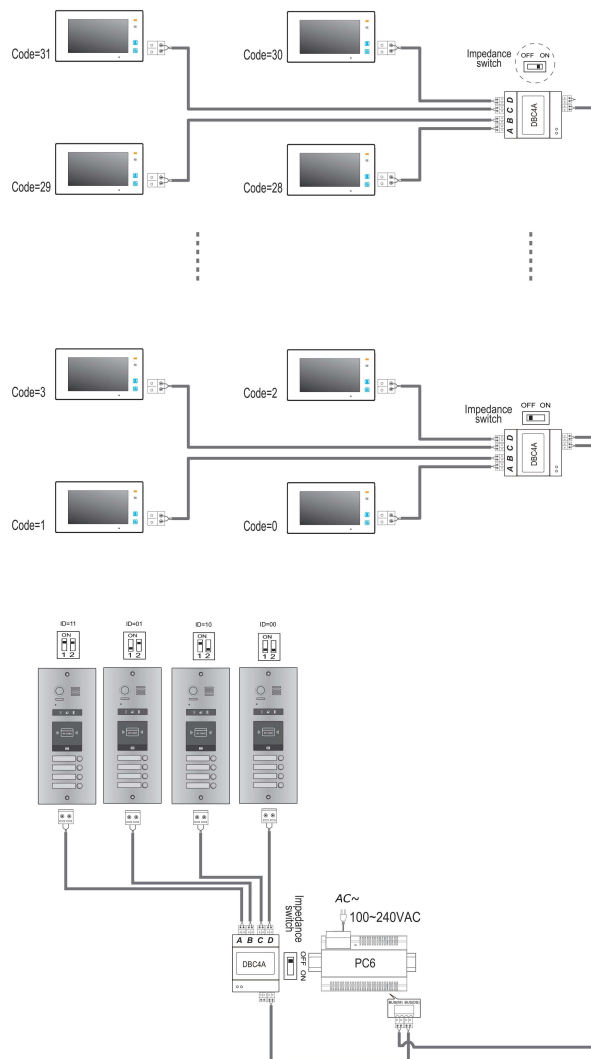

4. DIP kapcsolók beállítása

Összesen 6 bit áll rendelkezésre a kaputábla konfigurálására. A kapcsolók beállítása telepítés előtt és után egyaránt módosítható, de változtatást követően a rendszer újraindítást igényel.

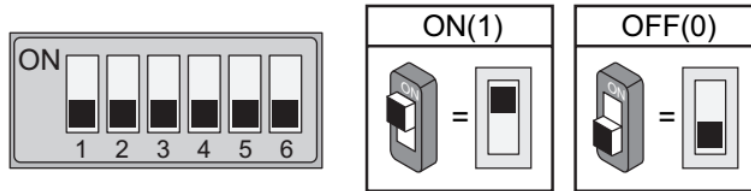

Kapcsolók	Kapcsolók állása	Működés
DIP1, DIP2 Kaputábla száma		Alapértelmezett, ID=00, első kaputábla
		ID=10, második kaputábla
		ID=01, harmadik kaputábla
		ID=11, negyedik kaputábla
DIP3 Nyomógomboszlop száma		Alapértelmezett, két nyomógombosor kaputábla
		Egy nyomógombosor kaputábla
DIP4 Nyomógomb programozás		Alapértelmezett, az alapértelmezett kódok használata a nyomógomboknál (1,2,3,4...)
		Programozott kódok használata a nyomógomboknál
DIP5 Zárnyitási idő gyors beállítás		Alapértelmezett, zárnyitási idő 1 másodperc
		Zárnyitási idő 5 másodperc (szoftverrel módosítható)
DIP6 Funkció választó		Működés
		Funkció választás

5. Elektromos zár bekötése

5.1. Zárnyitás belső tápellátással

- 12 Vdc, 300mA alacsony áramfelvételű mágneszárát használjon a kaputáblához
- A zárnyitási módot 0-ra kell állítani (alapbeállítás).
- A jumpert fordított működés esetén 1-2 pozícióba kell állítani (feszültségre zárt mód), normál működés esetén 2-3 pozícióba (feszültségre nyitó mód).
- Ha eltérő nyitási idő szükséges, beállítható a kaputáblán.

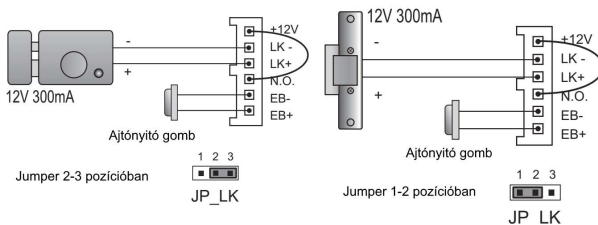

5.2. Zárnyitás külső tápellátással

- A külső tápellátásnak igazodni kell az adott zárhoz.
- A jumpert el kell távolítani.
- A zárnyitási módot a különböző záraknak megfelelően kell beállítani.
 - Feszültségre nyitás mód: nyitási mód=0 (alapbeállítás)
 - Feszültség elvételre nyitás mód: nyitási mód=1
- Ha eltérő nyitási idő szükséges, beállítható a kaputáblán.

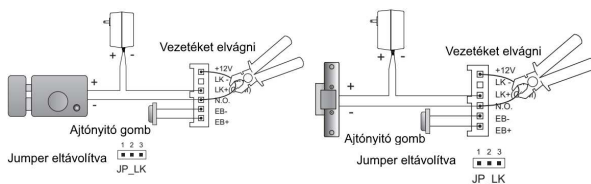

6. Specifikációk

Tápfeszültség	26Vdc (ajánlott PC6)
Teljesítmény felvétel	1W készenléti állapotban, 5W működés közben
Zárnyitás kimenete	12Vdc, 250mA
Zárnyitási idő	1~99s
Működési hőmérséklet	-20°C ~ +55°C
Méretetek	316 x 133 x 48mm

7. Kamera modul

7.1. Felépítés és funkciók

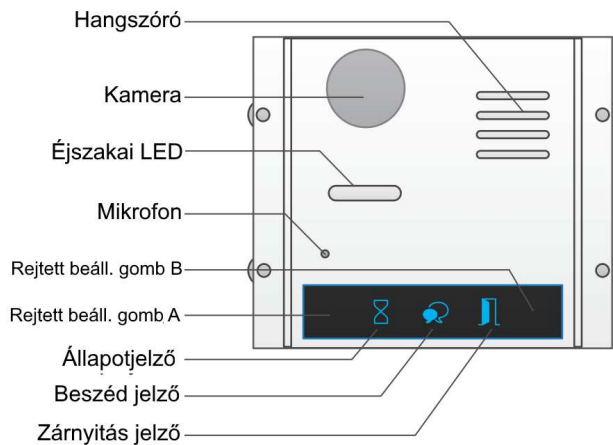

Megjegyzés: A és B gombok rejtve vannak, alap esetben inaktívak. Ahhoz, hogy aktívak legyenek a DIP6 kapcsolót ON állásba kell kapcsolni.

7.2. Beállítások rejtett gombokkal

A DIP6 kapcsolót ON, a többi OFF állásba kell kapcsolni.

• Zárnyítási mód beállítása

A kaputáblának készenléti módban kell lennie.

(1) Nyomja meg a **Rejtett gomb A**-t, a zárnyítás jelző ekkor világítani fog és **BP+,BP** hangjelzés érkezik.

(2) Nyomja meg a **Rejtett gomb A**-t újra a Zárnyítási mód beállításához.

Normál működési mód esetén az **állapotjelző** egyszer felvillan **BP+** hangjelzés mellett.

Fordított működési mód esetén az **állapotjelző** kétszer villan **BP+,BP** hangjelzés mellett.

(Ha grafikus kijelző modullal van bővíve a kültéri, akkor az információ azon is megjelenik)



• Zárnyítási idő beállítása

A kaputáblának készenléti módban kell lennie.

(1) Nyomja meg a **Rejtett gomb A**-t, a zárnyítás jelző ekkor világítani fog és **BP+,BP** hangjelzés lesz hallható.

(2) Nyomja meg a **Rejtett gomb B**-t és tartsa nyomva a zárnyítási idő beállításához. **BP** hangot fog hallani, az **állapotjelző** pedig villogni kezd másodpercenként egyszer.

A Zárnyítási idő az **állapotjelző** villanásainak számával fog megegyezni. Például: ha az **állapotjelző** négyszer villan, a zárnyítási idő 4 másodperc lesz.



• Jelző hang beállítása

(1) Nyomja meg a **Rejtett gomb A**-t és tartsa nyomva 3 másodpercig a figyelmeztető hang beállításához, az **állapotjelző** bekapcsol és a jelenlegi figyelmeztető hang elindul.

(2) Nyomja meg a **Rejtett gomb A**-t a következő jelzőhangig.

(3) Nyomja meg a **Rejtett gomb B**-t a kilépéshez.



• Hangerő beállítása

(1) Nyomja meg a **Rejtett gomb B**-t a Hívásjelző hangerejének beállításához. A **beszéd jelző** bekapcsol, ugyanebben az időben elindul a jelzőhang a jelenlegi hangerővel.

(2) Nyomja meg a **Rejtett gomb A**-t a hangerő növeléséhez/csökkentéséhez.

(3) Nyomja meg a **Rejtett gomb B**-t a kilépéshez.



7.3. Gyári beállítás visszaállítása

Figyelmeztetés: Gyári beállítás visszaállításakor minden felhasználói beállítás törlődni fog, beleértve a modul beállításokat, ID modul beállításait, az érintő billentyűzet beállításait, stb... Még abban az esetben is ha az adott modul nincs csatlakoztatva a Kamera modulhoz.

(1) Készenléti módban zárja rövidre az Ajtónyitó gomb csatlakozóit (**EB+**,**EB-**).

(2) Kapcsolja át a **DIP6** kapcsolót 4 alkalommal. Ezután egy **BP+** hangot fog hallani és **mindhárom jelzőfény** folyamatosan világít. Ez azt jelenti, hogy a Gyári beállítás visszaállítása folyamatban van. Ha a **három jelzőfény** kialszik és megszólal a **BP+** hang, akkor a gyári beállítás visszaállt.

8. Érintő billentyűzet

8.1. Felépítés és funkciók

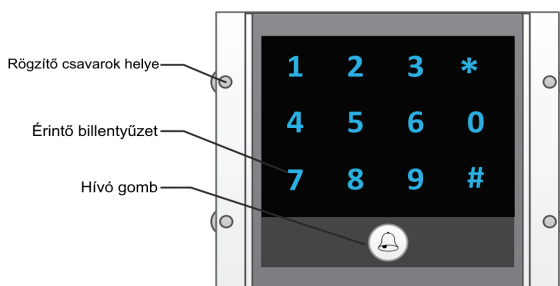

8.2. Billentyűzet műveletek TFT modullal

- **Lakás hívása**

Írja be közvetlenül a lakáskészülék hívószámát, ez megjelenik a kijelzőn, majd nyomja meg a hívás gombot.

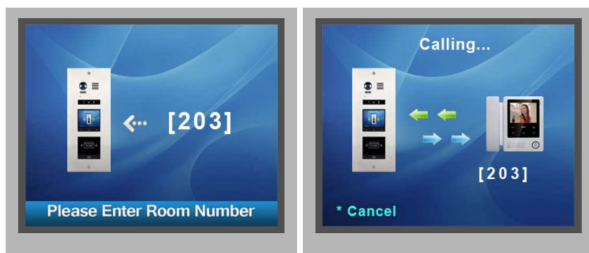

- **Zárnyitás jelszóval**

Írja be a jelszót, majd nyomja meg a "#" gombot az ajtó nyitásához.



- **Paraméter beállítások**

A beállítási módról:

Írja be a mester kódot a beállítás menü eléréséhez. Ezután adja meg a megfelelő beállítás kódot a kiválasztott funkcióhoz. A beállítás érvénybe lépése után adja meg a következő beállító kódot a konfigurálás folytatásához vagy nyomja meg a * gombot a kilépéshez.

Jelmagyarázat:

BP	Rövid sípszó
BP+	Hosszú sípszó

Művelet	Beállítható érték	Alapértékek	Beállító kód
Összes beállítás törlése	1234	-	00
Mester kód módosítása	1..12 karakter Használható karakterek: 0~9	1234	01
Kódzár háttérvilágításának ideje	01~90 másodperc folyamatosan világít	10 másodperc	02
Zárnyítási ideje	1~99 másodperc	1 másodperc	03
Zárnyítás módja	0: normál / 1: fordított	0: normál	04
Visszajelző hang engedélyezése	0: be / 1 ki	0: be	05
Összes felhasználói kód törlése	1234	-	06
*/# gombok funkciója	0: Normál / 1: Fordított	0: Normál	07
Hívás hang engedélyezése	0: Engedélyezve / 1: Letiltva	0: Engedélyezve	08
Kódzár érintőgombjainak érzékenysége	Használható karakterek: 0~5	2	09
Hangszóró hangerő	Használható karakterek: 0~9	7	11
Éjszakai fényerő	Használható karakterek: 0~5	4	13
Nincs funkció	Nincs funkció	Nincs funkció	14~17
Egyszeri kód 1. kiment	1~12 karakter Használható karakterek: 0~9	-	18
Egyszeri kód 2. kiment	1~12 karakter Használható karakterek: 0~9	-	19
Felhasználói kódok 1. kimenet	1~12 karakter Kódok száma: 40 Használható karakterek: 0~9	-	20~59
Felhasználói kódok 2. kimenet	1~12 karakter Kódok száma: 40 Használható karakterek: 0~9	-	60~99

Írja be a mester kódot.
Alapbeállítás: [1 2 3 4] + [#]

Beep+, Beep

1. Összes beállítás törlése 2. Új mester kód beállítása (Alap: 1234) 3. Kódzár háttérvilágítás idő (Alap: 10mp) 4. Zárnyitási ideje (Alap: 1 mp)

Beállítás kódja:
00+#

Beep+, Beep

Beállítás kódja:
01+#

Beep+, Beep

Beállítás kódja:
02+#

Beep+, Beep

Beállítás kódja:
03+#

Beep+, Beep

Adjuk meg a kódot:
1234+#

Beep+

Adjuk meg az új mesterkódot:
pl.:
4321+#

Beep+

Adjuk meg az értéket:
/10-99mp között/
pl.:
10+#

Beep+

Adjuk meg a kódot:
/01-99mp között/
pl.:
09+#

Beep+

Mikor a törlés (*) gombot megnyomjuk, vagy 10 másodpercig nem nyomunk meg egy gombot sem, akkor állapotjelzők készenléti módba kapcsolnak egy sípszó hallatszik és a kódzár kilép programozás módból.

Beep, Beep+

– Az összes beállítás gyári értékekre áll vissza.
– Aktiváláskor a visszajelző LED-ek világítani kezdenek, figyelmeztető hang hallatszik, a visszaállítási folyamat alatt a kódzár érintőgombjai nem működnek.

– A Mesterkód egy 1... 12 karakterből álló kód, amely nem lehet azonos egyik felhasználói kóddal sem.
– Javasoljuk, hogy mindenképpen változtassa meg a gyári Mester kódot!

– Ha az értéke 00, akkor a kódzár a bekapcsolás után folyamatosan világítani fog.
– Ha az értéke 01...90 másodperc közé van állítva, akkor a kódzár használata után annyi ideig fog világítani, készenléti állapotban nem világít.

– A zárnyitási idő a kaputábláról és a lakáskészülekről is beállítható, az utoljára elmentett érték lesz érvényes.

Üssük be a mester kódot.
Alapbeállítás: [1 2 3 4] + [#] Beep+, Beep

5. Zárnyitás módja (Alap: 0/nyitott/) **6. Visszajelző hang engedélyezése** (Alap: ON) **7. Összes felhasználói kód törlése** **8. *&# gombok funkciója** (Alap: Normal)

Beállítás kódja:
04+#

Beep+, Beep

Beállítás kódja:
05+#

Beep+, Beep

Beállítás kódja:
06+#

Beep+, Beep

Beállítás kódja:
07+#

Beep+, Beep

Adjuk meg a kódot:
1+#

Beep+

Adjuk meg a kódot:
1+#

Beep+

Adjuk meg a mesterkódot:
1234+#

Beep+

Adjuk meg a kódot:
1+#

Beep+

Mikor a törlés (*) gombot megnyomjuk vagy 10 másodpercig nem nyomunk meg egy gombot sem, akkor a LED-ek kikapcsolnak, egy sípszó hallatszik és a kódzár kilép programozás módból. Beep, Beep+

– A zárnyitási módja a kaputábláról és a lakáskészülekről is beállítható, az utoljára elmentett érték lesz érvényes.

– Ha az értéke 0, akkor a kódzár gombjainak megérintésekor visszajelző hang hallható.

– Ha az értéke 1, akkor a kódzár gombjainak megérintésekor visszajelző hang nem hallható, de a háttér világítás felvillan.

– Törli az összes felhasználói kódot, kivéve a Mester kódot.
– Visszaállítja a Mester kódot az alapértelmezett értékre (1234).

– Ha az értéke 0, akkor a „*” gomb a törlésre / kilépésre, a „#” gomb az elmentésre szolgál.
– Ha az értéke 1, akkor a „#” gomb a törlésre / kilépésre, a „*” gomb az elmentésre szolgál.

Üssük be a mester kódot.
Alapbeállítás: [1 2 3 4] + [#]

Beep+, Beep

9. Hívás hang engedélyezése (Alap: engedélyezve) 10. Kódzár érintógombjának érzékenysége 11. Hangszóró hangerejének állítása: (Alap: 4) 12. Éjszakai fényerő beállítása: (Alap: 4)

Beállítás kódja:
08+#

Beep+, Beep

Beállítás kódja:
09+#

Beep+, Beep

Beállítás kódja:
11+#

Beep+, Beep

Beállítás kódja:
13+#

Beep+, Beep

Adjuk meg a kódot:
1+#

Beep+

Adjuk meg az értéket:
/0-5 között/
pl.: 3+#

Beep+

Adjuk meg az értéket:
/0-9 között/
pl.: 5+#

Beep+

Adjuk meg az értéket:
/0-5 között/
pl.: 3+#

Beep+

Mikor a törlés (*) gombot megnyomjuk vagy 10 másodpercig nem nyomunk meg egy gombot sem, akkor a LED-ek kikapcsolnak, egy sípszó hallatszik és a kódzár kilép programozás módból.

Beep, Beep+

- Ha az értéke 0, akkor a Hívás gomb megnyomásakor visszajelző hang hallható.
- Ha az értéke 1, akkor a Hívás gomb megnyomásakor visszajelző hang nem hallható
- Minél nagyobbra állítjuk az érintógombok érzékenységét, annál érzékenyebb lesz.
- Az érték módosítása elindítja az érintógomb ellenőrzést.
- A kóddal történő zárnyitás beszélgetés közben is használható.
- Beszélgetés közben is van lehetőség a mikrofon és a hangszóró hangerejének az állítására. Beszélgetés közben be kell ütni a mester kódot és a kijelző színe fehérre vált ekkor a:
 - Mikrofon hangereje: 1 (fel) 4(le)
 - Hangszóró hangereje: 3 (fel) 6(le)
- Az éjszakai fényerő 1 és 5 közötti érték lehet
- A magasabb szám jelenti a nagyobb fényerőt

Üssük be a mester kódot.
Alapbeállítás: [1 2 3 4] + [#]

Beep+, Beep

16. Egyszeri kód Zár 1 17. Egyszeri kód Zár 2 18. Felhasználói kód: Zár 1 19. Felhasználói kód: Zár 2

Beállítás kódja:
18+#

Beep+, Beep

Beállítás kódja:
19+#

Beep+, Beep

20 ~ 59

Beállítás kódja:
21+#

Beep+, Beep

60 ~ 99

Beállítás kódja:
60+#

Beep+, Beep

Adjuk meg a kódot:
pl.:
1006+#

Beep+

Adjuk meg a kódot:
pl.:
2010+#

Beep+

Adjuk meg az értéket:
/0-9 között/
pl.:
2011+#

Beep+

Adjuk meg az értéket:
/0-9 között/
pl.:
2012+#

Beep+

Mikor a törlés (*) gombot megnyomjuk vagy 10 másodpercig nem nyomunk meg egy gombot sem, akkor a LED-ek kikapcsolnak, egy sípszó hallatszik és a kódzár kilép programozás módból.

Beep, Beep+

- Az Egyszeri kódok egyetlen belépésre jogosítanak
- Az Egyszeri kód használatakor az elektromos zár működésbe lép, majd 60 másodperccel később a kód törlődik a rendszerből. Használat után még 60 másodpercig aktív lesz a kód.
- A zárnyitás kimenethez külön adható meg egyszeri belépésre jogosító kód: Az „Egyszeri kód, 1. kimenet” az 1. elektromos zárat nyitja.
- Ha a megadott kód hossza meghaladja a 12 karaktert, akkor „beep, beep, beep, beep” hibajelző hang hallatszik és a kód törlődik.
- Egyszeri kód nem egyezhet meg a Mester kóddal, vagy a felhasználói kódokkal.

- Mindkét zárnyitás kimenethez 40 db állandó felhasználói kód állítható be: a 20..59 programkódokkal az 1., a 60..99 programkódokkal a 2. kimenethez adható meg kódok.
- A „Felhasználói kódok 1. kimenet” az 1. elektromos zárat nyitja.
- Ha a megadott kód hossza meghaladja a 12 karaktert, akkor „beep, beep, beep, beep” hibajelző hang hallatszik és a kód törlődik.
- Felhasználói kód nem egyezhet meg a Mester kóddal, vagy az egyszeri kódokkal.

9. TFT kijelző modul

9.1. Felépítés és funkciók

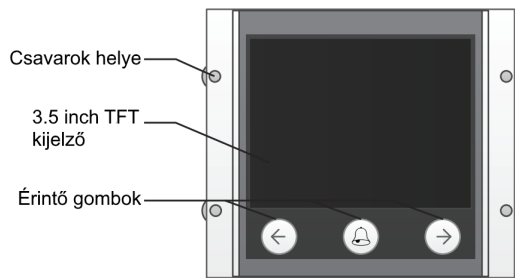

- Hívás címlistán keresztül
- 3.5 hüvelykes TFT kijelző
- Műveletek megjelenítése
- 3 érintő gomb



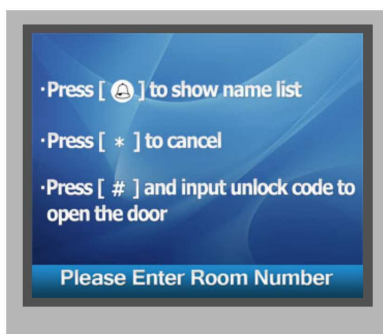

Funkciók

- **Készenléti mód**

Kezdőképernyő készenléti módban:



- **Hívás címlistáról**

Készenléti módban nyomja meg a  gombot a címlista megjelenítéséhez. A  vagy a  gombok segítségével válassza ki a hívni kívánt nevet, majd nyomja meg ismét a  gombot.

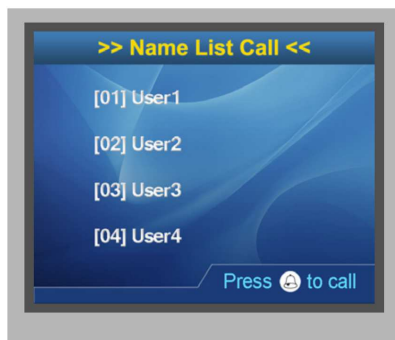

- **Hívóképernyő**

Ez a hívási folyamat felhasználói felülete. Ha a hívószámhoz név van rendelve a listában, akkor a név megjelenik a kijelzőn.



- **Beszélgetés**

Ez a beszélgetés folyamat felhasználói felülete. Alul a beszélgetés hossza látható.

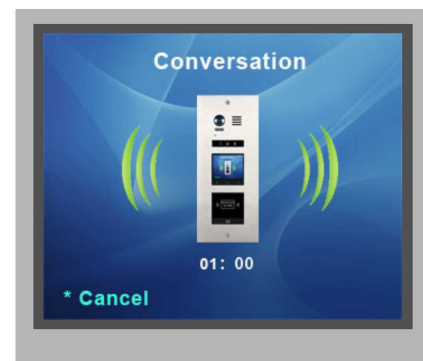

- **Billentyűzet műveletek**

(1) Készenléti módban a billentyűzet használatával írja be a lakás számot, ez megjelenik a kijelzőn.

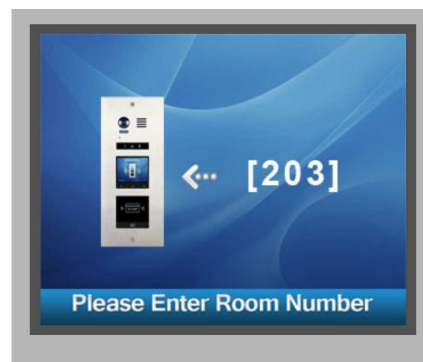

(2) Készenléti módban nyomja meg a # gombot a jelszó megadásához. Ez a jelszó bevitel felhasználói felülete.



(3) Ha megadja az mesterkódot, a kaputábla egy beállítási kódot vár. Itt adhatóak meg a 8. fejezetben tárgyalt beállítási kódok.



10. Kártyaolvasó modul

10.1. Felépítés és funkciók

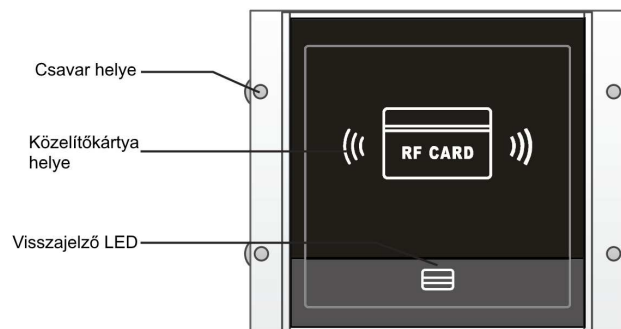

- 320 kártya rendelhető a rendszerhez
- Könnyű kezelhetőség, köszönhető a visszajelzőknek és hangjelzéseknek
- 2 mesterkártya: egy a kártyák hozzáadásához, egy a törlésükhöz
- Kártyaolvasó érzékelési távolsága: 3~5 cm
- Mester kártyák szükségesek a további kártyák hozzáadásához és törléséhez, fontos megőrizni őket a jövőbeni használathoz

10.2. Kártya műveletek

10.2.1. Mesterkártya beállítás

Helyezze feszültség alá a kaputáblát, majd zárja rövidre az EB+,EB- lábakat. Visszajelzésül hallani fog egy "BP+" hangot, emellett bekapcsol a **Zárnyítás jelző**.



Kapcsolja a 'DIP4' kapcsolót kétszer ki-be, ekkor a rendszer egy "BP+","BP" hangot ad emellett bekapcsol a **Beszéd jelző** és a **Zárnyítás jelző**.



Érintse a **Hozzáadás kártyát** az olvasóhoz, amíg nem hall egy "BP+" hangot és a **Zárnyítás jelző** be nem kapcsol.



Érintse a **Törlés kártyát** az olvasóhoz, amíg nem hall egy BP+ hangot és az összes jelző ki nem kapcsol. 10 másodperc múlva a rendszer automatikusan kilép a Mesterkártya beállítás módból.

Jelmagyarázat:

BP	Rövid sípszó
BP+	Hosszú sípszó

10.2.2. Felhasználói kártya beállítás

Helyezze áram alá a készüléket, majd zárja rövidre az EB+,EB- lábakat. Visszajelzésül hallani fog egy "BP+" hangot, emellett bekapcsol a **Zárnyítás jelző**.

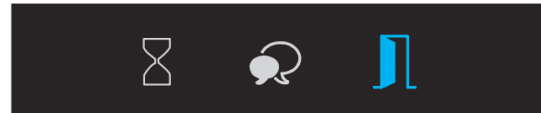

• Felhasználói kártya hozzáadása

(1) Készenléti módban érintse a **Hozzáadás kártyát** az olvasóhoz, amíg nem hall egy "BP+,BP" hangot és a **Beszéd jelző** be nem kapcsol.



(2) Üsse be a lakás számát, ezután érintse a hozzáadni kívánt kártyát az olvasóhoz amíg nem hall BP+ hangot és a **Beszéd jelző** villan egyszer.



(3) Érintse a **Hozzáadás kártyát** az olvasóhoz, ekkor BP,BP+ hangot ad ki a készülék és a visszajelzők kikapcsolnak.

• Felhasználói kártya törlése

(1) Készenléti módban érintse a **Törlés kártyát** az olvasóhoz, amíg nem hall egy "BP+,BP" hangot és a **Zárnyítás jelző** világítani nem kezd. A Felhasználói kártya törlés mód ekkor bekapcsol.



(2) **Törlés lakásszám alapján:** üsse be a lakásszámot, ezután hall egy BP+ hangot és a **Zárnyitás jelző** villan egyszer. Minden számhoz rendelt kártya törlődik.

(3) **Törlés kártya alapján:** érintse a törölni kívánt kártyát az olvasóhoz. Hallani fog egy BP+ hangot és a **Zárnyitás jelző** villanni egyszer.

(4) Érintse a **Törlés kártyát** az olvasóhoz a törlés módból való kilépéshez, ekkor BP,BP+ hangot ad ki a készülék és a visszajelzők kikapcsolnak.

- **Összes kártya törlése**

(1) Készenléti módban érintse a **Törlés kártyát** az olvasóhoz, amíg nem hall egy "BP+,BP" hangot és a **Zárnyitás jelző** be nem kapcsol.



Érintse a **Hozzáadás kártyát** az olvasóhoz, amíg nem hall egy "BP+,BP" hangot és a **Beszéd jelző** be nem kapcsol.



Érintse a **Hozzáadás kártyát** az olvasóhoz, amíg nem hall egy BP hangot és a **Beszéd jelző**, valamint a **Zárnyitás jelző** villan egyet. 10 másodperc elteltével a készülék visszatér készenléti módba és a formázás befejeződik.

- **Kártya adatbázisok**

A tárolt adatok a készülék memóriáján kívül tárolhatók még:

1. PC-n
2. SD kártyán

11. Modulok párosítása

11.1. TFT modul párosítása



Az információk megjelennek a képernyőn, amikor a műveletek megtörténnek, ilyenek például a **Mesterkártya beállítás**, **Felhasználói kártya hozzáadás**, **Felhasználói kártya törlés**, stb...

Például ha egy regisztrált kártyát érintünk az olvasóhoz, a "Door open" információ jelenik meg a kijelzőn.

11.2. Billentyűzet párosítása



Funkciók:

- Mesterkártya beállítás
- Hozzáadás kártya beállítás
- Törlés kártya beállítás

11.3. TFT és billentyűzet modul hozzáadása



12. Hívógomb modul

12.1. Felépítés és funkciók

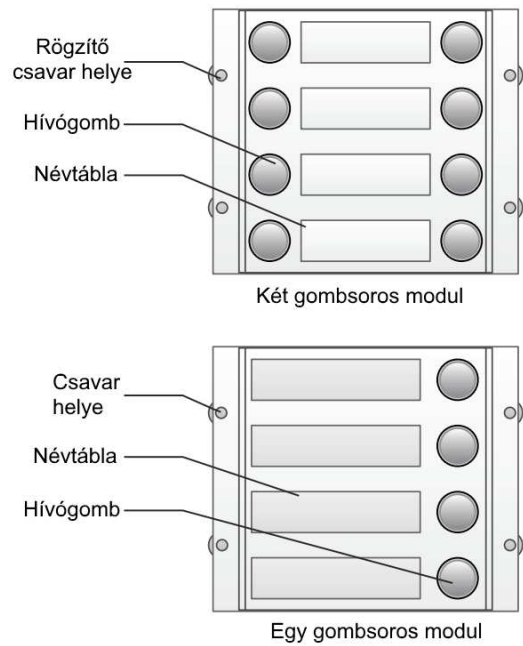

A VDMR-21 automatikusan hozzárendeli a hívókódokat a csatlakoztatott modul gombjaihoz. A listázás minden esetben fentről lefelé történik, két gombos esetén balról jobbra a képen látható módon.

Két gombos modul esetén

- DIP3 kapcsoló OFF állapotba

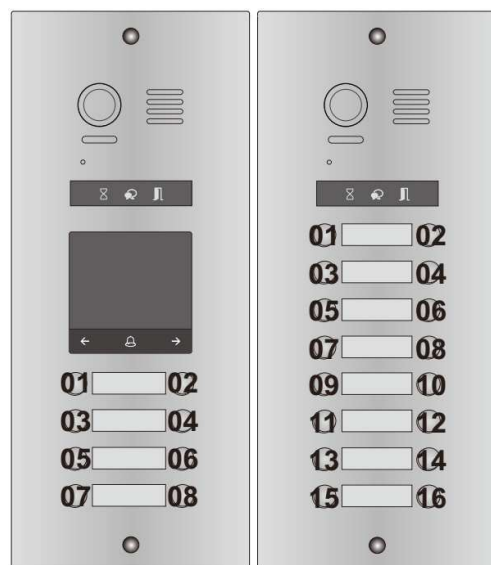
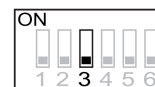

Egy gombsoros modul esetén

- DIP3 kapcsoló OFF állapotba

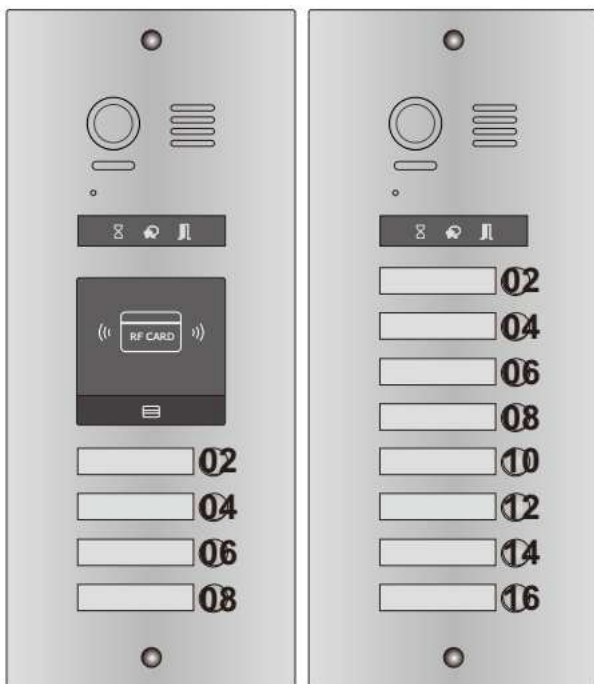
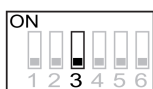

- DIP3 kapcsoló ON állapotba

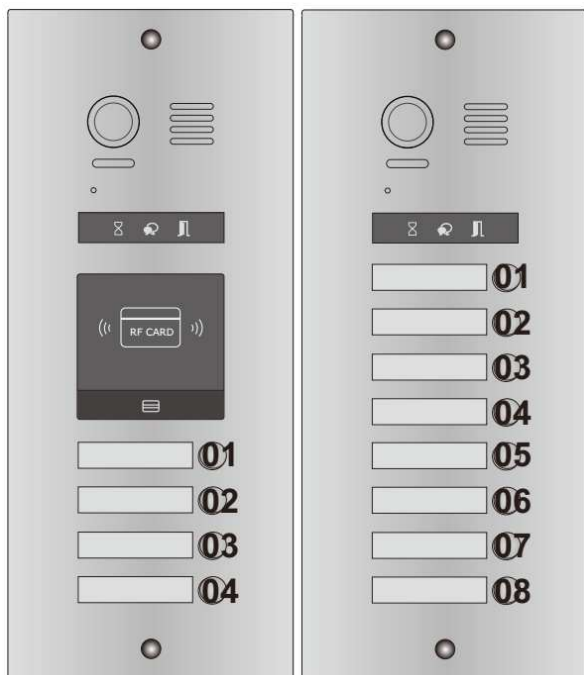
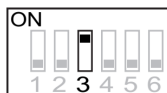

12.2. Cím kiosztás

Nyomógomb száma	Funkció
01	01-es lakás hívása
02	02-es lakás hívása
03	03-as lakás hívása
04	04-es lakás hívása
05	05-ös lakás hívása
06	06-os lakás hívása
07	07-es lakás hívása
08	08-as lakás hívása

13. Modulok csatlakoztatása

13.1. Modulok leírása

- Videó modul**

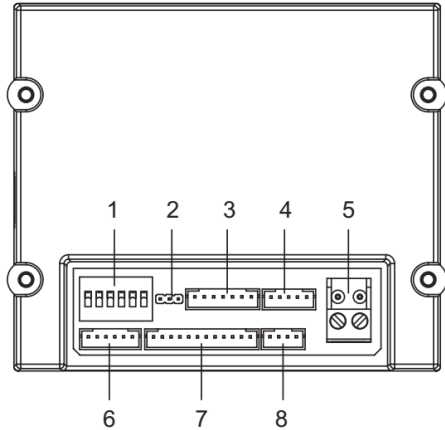

Jelölés	Csatlakozó neve	Leírás
1	SET	DIP kapcsolók
2	JP-LK	Elektromos zár működés kapcsoló
3	CN/KMB	Hívógomb modul csatlakozó
4	CN/T-COIL	Nincs funkció
5	BUS	Polaritásmentes BUS csatlakozó
6	CN-LK	Elektromos zár és ajtónyitó gomb csatlakozó
7	CN/FUN	Billentyűzet vagy TFT kijelző csatlakozó
8	CN/WGN	Kártyaolvasó csatlakozó

- Billentyűzet vagy TFT kijelző modul**

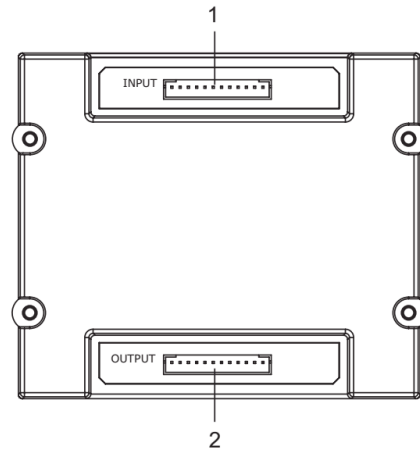

Jelölés	Csatlakozó neve	Leírás
1	CN/FUN_IN	Videó modul csatlakozó
2	CN/FUN_OUT	Billentyűzet vagy TFT csatlakozó

- Kártyaolvasó modul**

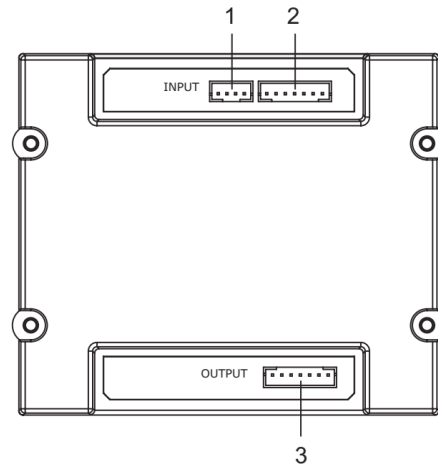

Jelölés	Csatlakozó neve	Leírás
1	JWGN1	Videó modul csatlakozó
2	JKB'	Következő hívógomb modul
3	JKB	Következő hívógomb modul

- **Hívógomb modul**

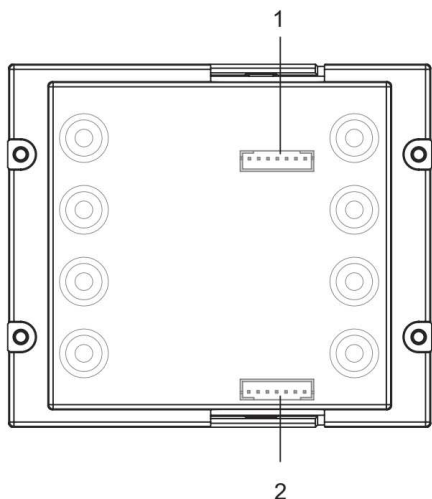

Jelölés	Csatlakozó neve	Leírás
1	INPUT	Videó modul csatlakozó
2	OUTPUT	Következő hívógomb modul

13.2. Modulok csatlakoztatása

- **VDMR-21/D16**

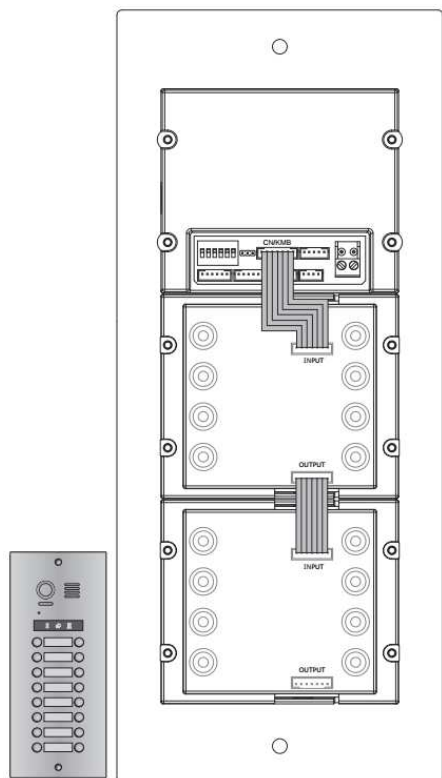

- **VDMR-21/ID/S4**

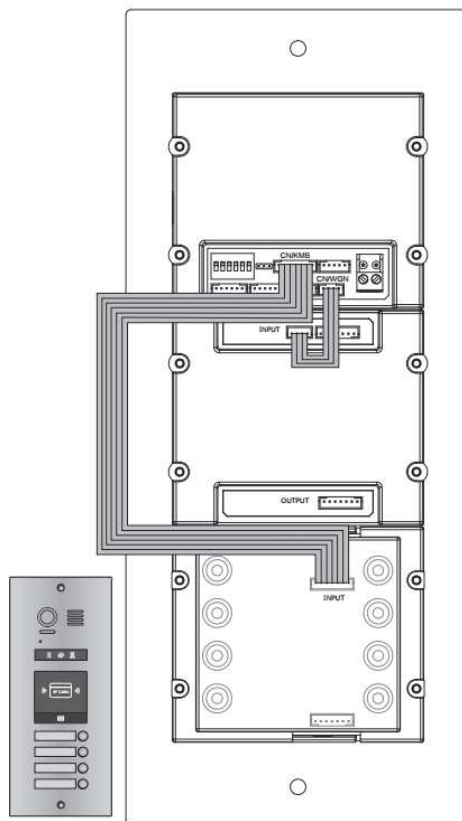

- **VDMR-21/T4/D8**

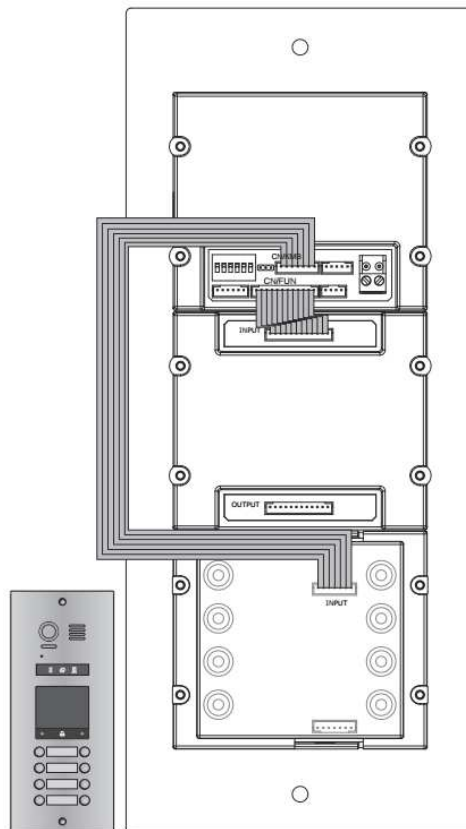

- **VDMR-21/ID/KP**

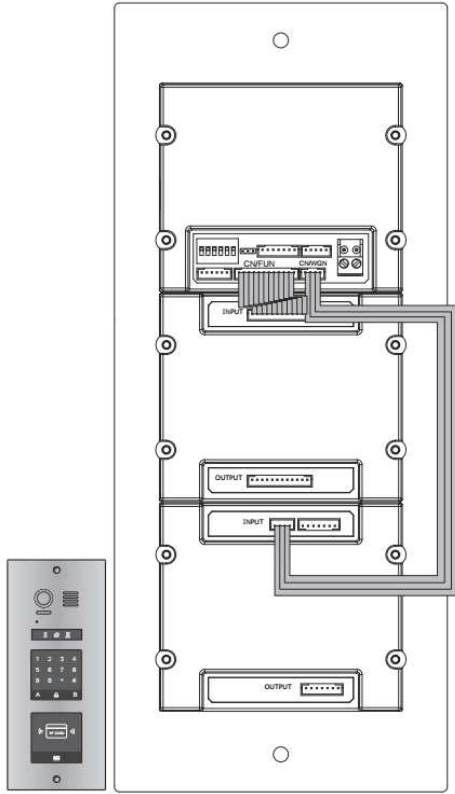

- **VDMR-21/ID/KP**

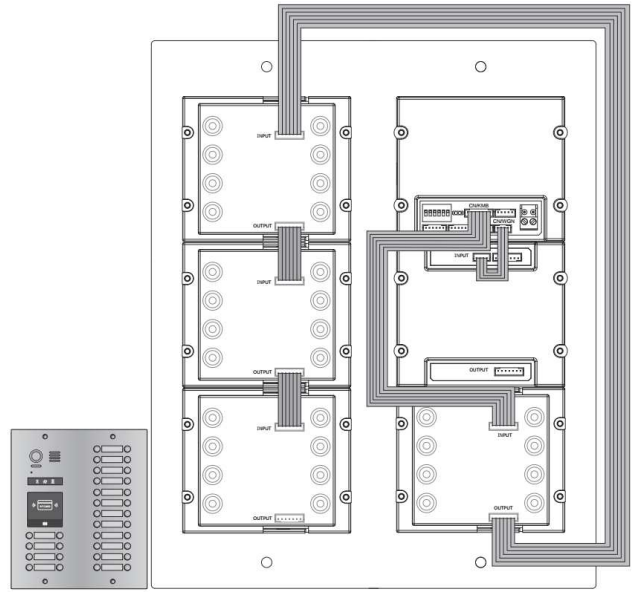

- **VDMR-21/S8/F3**

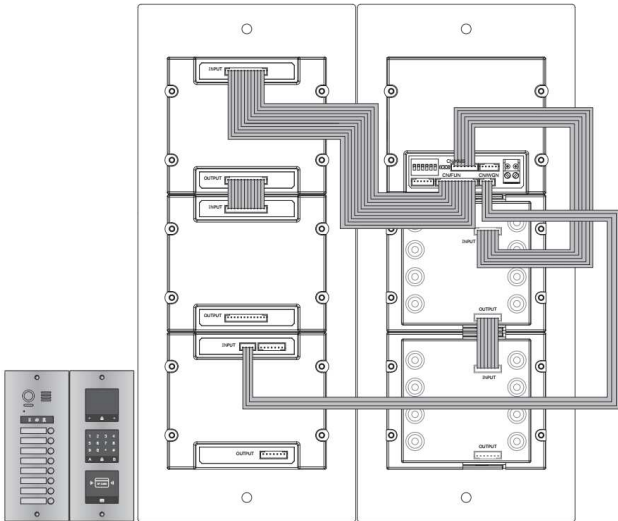

14. Konfigurálás

14.1. Névlista szerkesztése

1. Névlista.txt

(1) Hozzon létre egy új TXT fájlt és nevezze el **namelist.txt**-nek,

(2) Nyissa meg és egymás után írjon szögletes zárójelpárt ([]) ötször egymás után.

Példa:

[button][name][gateway][router][address]

Button	Nyomógomb száma
Name	Kijelzőn megjelenő név
Gateway	Gateway mód, BDU cím [08~15], ez megfelel 01~08-as számú BDU-nak
Router	Router mód BDU cím [01~08], ez megfelel 01~08-as BDU-nak
Address	A hozzárendelt beltéri címe

(3) Ha több nevet akarunk a névlistához adni:

```
[001][Joe_1][08][00][01]
[002][Johnny_2][08][00][02]
[003][Freddy_3][09][00][01]
[004][Jason_4][09][00][02]
[005][Hofeherke_5][10][00][01]
[006][Bunny_6][10][00][02]
[007][Bear_7][11][00][01]
[008][VanHelsing_8][11][00][02]
```

Magyarázat: Nyomja meg az 1-es gombot, az 1-es számú beltéri fog csörögni, az 1-es számú BDU-n keresztül a kijelzőn a Joe_1 felirat jelenik meg.

14.4. Névlista feltöltése

1. Töröljön minden adatot az SD kártyáról
2. Készítsen egy mappát és nevezze el **Namelist.bin**-nek.
3. Másolja a frissített **Namelist.txt** fájlt a kártyán létrehozott **Namelist.bin** mappába.

4. Kapcsolja a DIP6 kapcsolót ON állásba
5. Helyezze áram alá a kaputáblát majd 5 másodpercen belül helyezze az SD kártyát a foglalatba a kaputábla jobb oldalán.

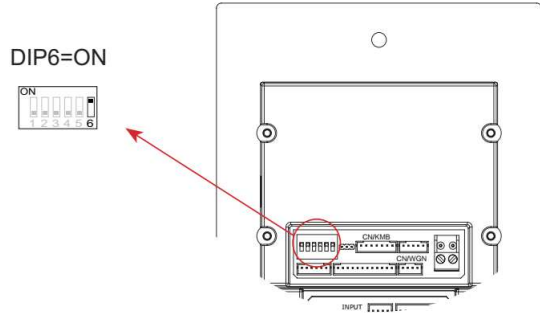

6. Egy hosszú BP+ hangot fog hallani és az Beszéd világítani kezd.



7. 20 másodperc után egy hosszú BP+ hangot fog hallani, az Beszéd jelző kialszik. A Névlista frissítés befejeződött.



14.2. Firmware frissítés

1. Töröljön minden adatot az SD kártyáról
2. Másolja a frissített **DMR21.bin** fájlt az SD kártyára
3. Kapcsolja a DIP6 kapcsolót ON állásba.

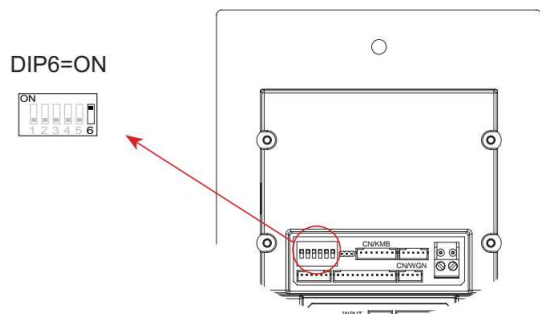

4. Helyezze az SD kártyát a foglalatba a kaputábla jobb oldalán.

5. Egy hosszú BP+ hangot fog hallani és az Állapotjelző világítani kezd.



6. 3 másodperc után mindhárom állapotjelző bekapcsol.



7. 20 másodperc után egy hosszú BP+ hangot fog hallani, az állapotjelzők kialszanak. A szoftverfrissítés befejeződik.

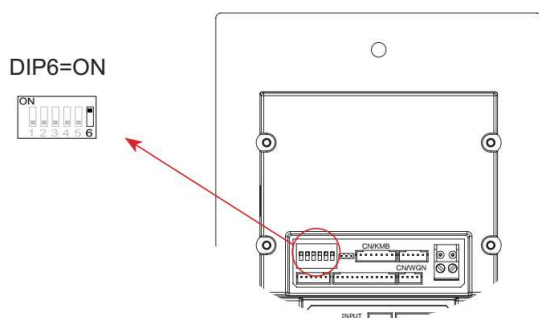

4. Helyezze az SD kártyát a foglalatba a kaputábla jobb oldalán.
5. Egy hosszú BP+ hangot fog hallani és az Beszéd világítani kezd.



6. 20 másodperc után egy hosszú BP+ hangot fog hallani, az Beszéd jelző kialszik. A Jelzőhang frissítés befejeződött.



14.3. Jelzőhang frissítés

1. Töröljön minden adatot az SD kártyáról
2. Másolja a frissített **Ring.bin** fájlt az SD kártyára.
3. Kapcsolja a DIP6 kapcsolót ON állásba.