

FUTURA

digital

2-VEZETÉKES KAPUTELEFON RENDSZER

Beltéri egység

VDT-437 Felhasználói kézikönyv

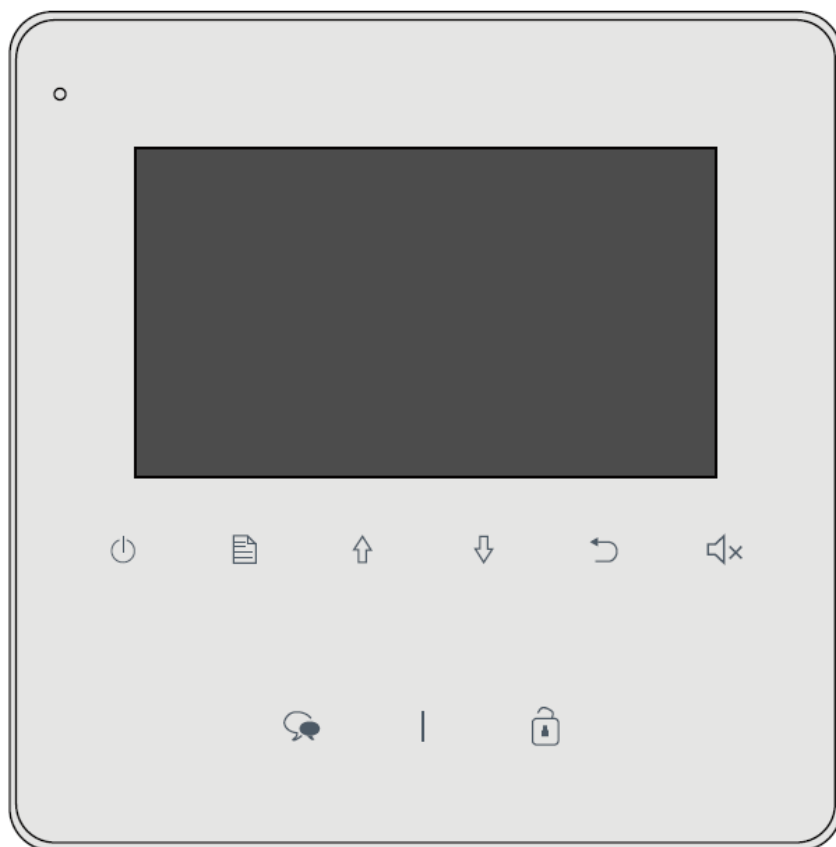

Tartalomjegyzék

1. Felépítés és funkciók.....	3
1.1. Kiegészítő csatlakozók.....	4
2. Falra szerelés.....	5
3. Főmenü.....	5
3.1. Alapfunkciók.....	5
3.2. Interkom funkció.....	6
3.3. Visszajátszás funkció.....	6
3.4. Ne zavarj! funkció.....	7
3.5. Hívástovábbítás funkció.....	7
3.6. Világítás vezérlés.....	8
3.7. Beállítás.....	9
3.8. Gyári beállítás visszaállítása.....	9
4. Telepítői beállítások.....	10
4.1. Telepítői beállítások bevitele.....	10
4.2. Portáskészülék beállítása.....	10
4.3. Mellékmonitor beállítása.....	10
4.4. Mellékmonitor képmegjelenítése.....	11
4.5. Zárnyitási mód beállítása.....	11
4.6. Második zárnyítás aktiválása.....	11
4.7. Monitor címzésének beállítása.....	12
5. 2-EASY alkalmazás.....	13
5.1. Kitekintés okostelefonról.....	15

1. Felépítés és funkciók

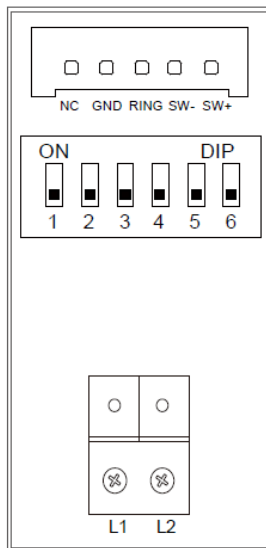
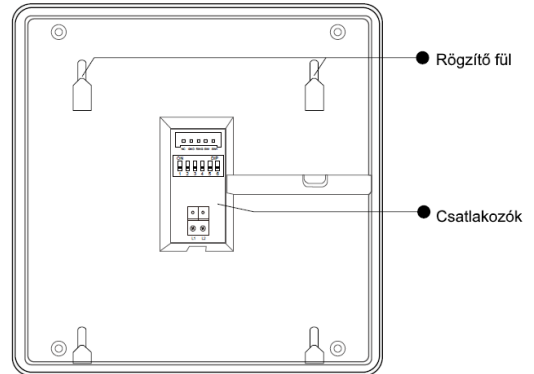
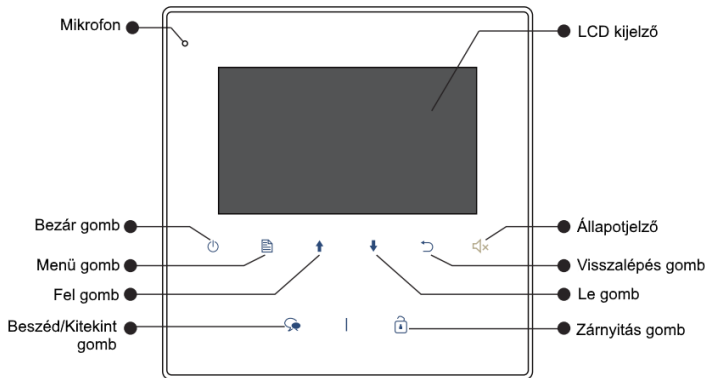

SW+,SW-	Ajtó melletti csengő gomb csatlakozó
Ring,GND	Kiegészítő csengő csatlakozó
NC	Nincs funkció
L1,L2	BUS csatlakozó
DIP kapcsolók	6 kapcsoló beállításhoz
DIP1~DIP5	Hívócím beállító kapcsolók
DIP6	Véglezáró impedancia (kapcsolja ON állásba ha a monitor a vonal végén van, ellenkező esetben kapcsolja OFF állásba)

1.1. Kiegészítő csatlakozók

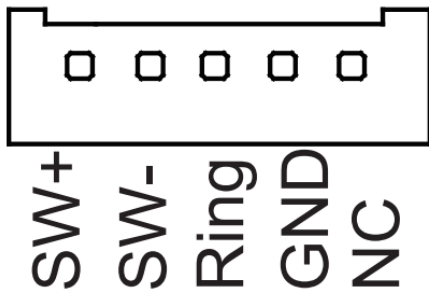

- SW+ (fehér): Ajtócsengő gomb
- SW- (zöld): Ajtócsengő gomb
- Ring (piros): Kiegészítő csengő (12Vdc 300mA)
- GND (fekete): Földpont
- NC (sárga): Nincs funkció

Ajtócsengő gomb

A lakáskészülékhez lehet ajtócsengő gombot csatlakoztatni, így a lakás ajtajából ismét be lehet csengetni. Ajtócsengő gombról érkező hívás esetén a lakáskészülék elkezd csengetni, de kép nem jelenik meg a kijelzőn és a kiegészítő csengő is jelez (ha telepítve van).

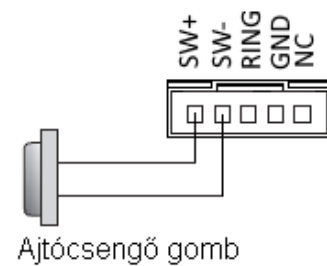

Kiegészítő csengő

A lakáskészülékhez lehet kiegészítő csengőt csatlakoztatni, mely jelezni fog, ha a kaputábláról vagy az ajtócsengő gombról hívás érkezik. Csengetéskor 12V egyenáramot ad ki a kimenet, 3x megszaggatva.



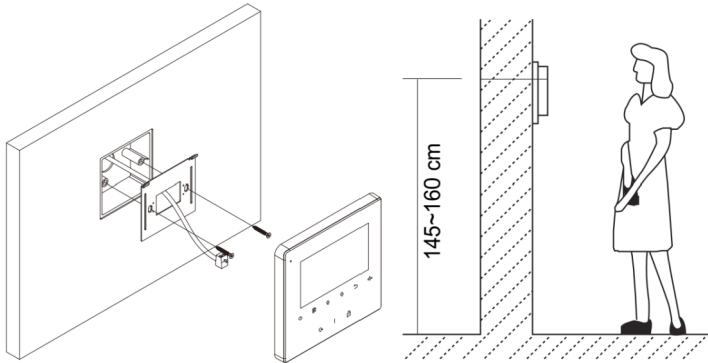

2. Falra szerelés









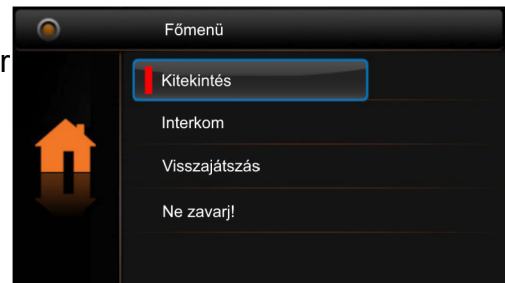

1. Használja a gyári csavarokat a szerelő keret falra rögzítéséhez.
2. Csatlakoztassa a BUS vezeték a Monitorhoz, majd helyezze a készüléket a szerelő keretre.

3. Főmenü





Készenléti módban nyomja meg a  Menü/  Bezár gombot, ekkor megjelenik a főmenü.





3.1. Alapfunkciók

1. Nyomja meg a Hívó gombot a kaputáblán, a monitor csörögni kezd és megjelenik a kamera képe a kijelzőn.
2. Nyomja meg a  Beszéd/Kitekintés gombot a hívás fogadásához. A beszélgetés hossza maximum 90 másodperc. A hívás befejezéséhez nyomja meg a  Beszéd/Kitekintés vagy  Bezár gombot. Ha senki nem válaszol a hívásra, a Monitor 40 másodperc elteltével automatikusan készenléti módba kapcsol.
3. Beszélgetés közben nyomja meg a  Zárnyitás gombot az ajtó nyitásához. A második zárnyitáshoz először aktiválni kell a funkciót (lásd: 4.6. fejezet). Ha a funkció aktív, a zárnyitás gomb megnyomásakor megjelenik két ikon, amik a két zárnak felelnek meg. A megfelelő ikon kiválasztása után nyomja meg ismét a zárnyitás gombot a nyitáshoz.
4. Készenléti módban nyomja meg a  Beszéd/Kitekintés gombot a kitekintéshez. (vagy válassza ki a **Kitekintés** funkciót a főmenüben és nyomja meg a  Menü gombot, majd a megfelelő kamera kiválasztásához, a kamerák közötti váltáshoz használja a  /  gombokat)

3.2. Interkom funkció

Készletléti módban nyomja meg a  Menü gombot a Főmenübe lépéshez. Használja a  /  gombokat az Interkom funkció kiválasztásához, majd a  Menü gomb ismételt megnyomásával beléphet az Interkom oldalra.

1. Hívás név szerint

A felhasználók az egyik lakásból felhívhatják a rendszerhez csatlakoztatott többi lakást. A címlista létrehozása automatikusan történik. A  /  gombokkal választhatja ki a tárcsázni kívánt lakást, majd a  Menü gombbal indíthatja a hívás.



2. Belső hívás





Ha egy lakáson belül több monitor van telepítve, akkor a Belső hívás indítható. Ekkor a lakásban található többi monitor csörögni kezd, ha valamelyik monitor fogadja a hívást a többi készülék elhallgat. Mikor az egyik monitorról válaszolunk a hívásra, akkor a többi monitor abbahagyja a csörögést. (a címbeállításoknak meg kell egyezniük Belső híváshoz)

3. Portás hívása

A rendszerben az egyik monitor portáskészülékként működtethető, ebben az esetben, ha a Belső hívások menüben a Portás hívás funkciót választjuk, akkor ez a készülék fog csörögni.



3.3. Visszajátszás funkció

Figyelem: a funkció eléréséhez IPG modul szükséges!

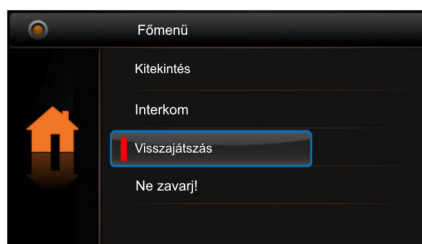
Készletléti módban nyomja meg a  Menü gombot a főmenübe lépéshez, majd használja a  /  gombokat az Visszajátszás funkció kiválasztásához. A  Menü gombbal beléphet Visszajátszás menübe.



3.4. Ne zavarj! funkció



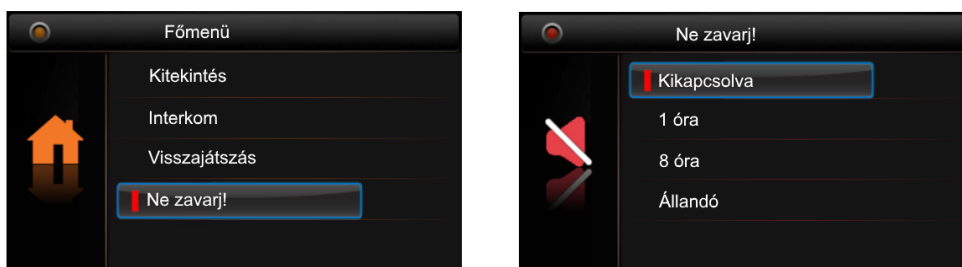

Készenléti módban nyomja  Menü gombot a főmenübe lépéshez, majd használja a  /  gombokat a Ne zavarj! funkció kiválasztásához, itt 4 elem közül választhat.



1. Nincs némítás (a készülék alapállapotban van, beérkező hívásra csörög)
2. 1 óra (az adott időre a készülék néma üzemmódba kapcsolható)
3. 8 óra (az adott időre a készülék néma üzemmódba kapcsolható)
4. Folyamatos némítás (kikapcsolásig a készülék néma üzemmódban van)

3.5. Hívástovábbítás funkció

Figyelem: a funkció eléréséhez IPG modul és internet kapcsolat szükséges!

Készenléti módban nyomja meg a  Menü gombot a főmenübe lépéshez, majd használja a  /  gombokat az Hívás továbbítás funkció kiválasztásához. A  Menü gombbal beléphet az Hívás továbbítás beállítások oldalra.

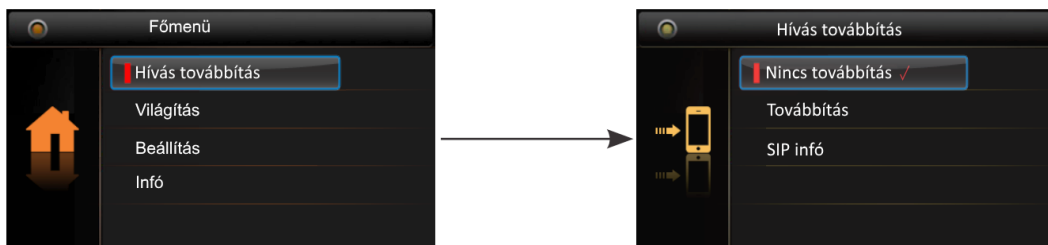

1. Nincs továbbítás

A kaputábláról érkező hívások nem lesznek átirányítva okostelefonra.

2. Továbbítás

Beérkező hívások továbbításra kerülnek. Itt két üzemmódot különböztetünk meg:

- **Késleltetett továbbítás:** ha a **Továbbítás** funkció aktív és a **Ne Zavarj!** Funkció nem aktív, akkor becsöngetés esetén a monitor 30 másodpercig jelzi a hívást és csak ezután továbbítja okostelefonra.
- **Azonnali továbbítás:** ha a **Továbbítás** és a **Ne Zavarj!** funkció is aktív, akkor becsöngetés esetén a monitor azonnal továbbítja a hívást okostelefonra.

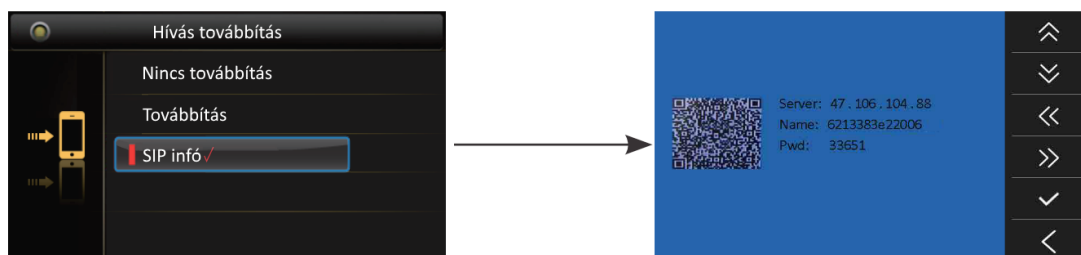

3. SIP infó

A SIP infó menüben található az Hívás továbbításhoz szükséges hitelesítési információkat, ezeket kell megadni a 2-EASY alkalmazás használatához. Az alkalmazásról bővebben az **5. pontban** olvashat.



3.6. Világítás vezérlés

Megjegyzés: A funkció eléréséhez VDT - RLC modul szükséges, melyet világítás módba kell állítani.

Készenléti módban nyomja  Menü gombot a főmenübe lépéshez, majd használja a  /  gombokat a Világítás funkció kiválasztásához, itt 3 elem közül választhat.

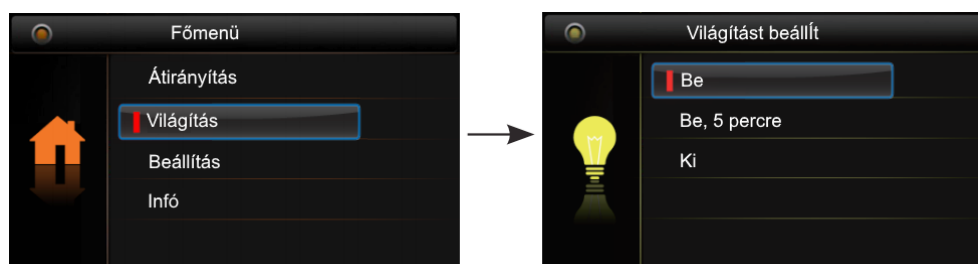

1. Bekapcsol

A lépcsőházban felkapcsol a világítás, majd 60 másodperc elteltével automatikusan kikapcsol.



2. Bekapcsol 5 percre

A lépcsőházban felkapcsol a világítás, majd 5 perc elteltével automatikusan kikapcsol.

3. Kikapcsol

A lépcsőházban a világítás nem kapcsol fel.

3.7. Beállítás

Készletléti módban nyomja meg a  Menü gombot a főmenübe lépéshez, majd használja a  /  gombokat a Beállítások funkció kiválasztásához, itt 4 elem közül választhat.

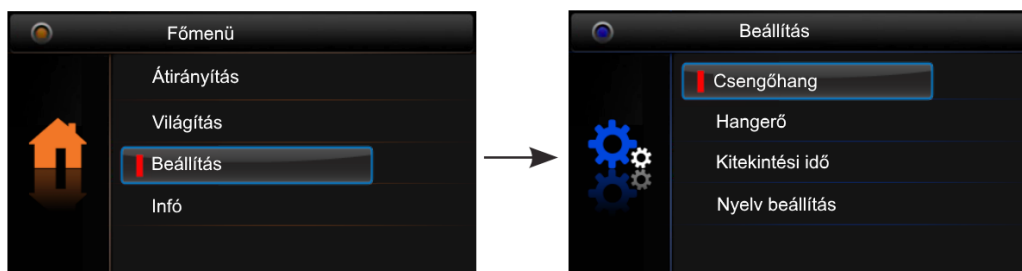

1. Csengőhang

Kaputábláról érkező hívás, Interkom hívás és kapucsengő csengőhangjának beállítása.

2. Hangereje

Csengés hangerejének beállítása.





3. Kitekintési idő

Beállítható, hogy a képernyő meddig legyen aktív.

4. Nyelv beállítása

A készülék nyelvének beállítása.

3.8. Gyári beállítás visszaállítása

Készletléti módban nyomja  Menü gombot a főmenübe lépéshez, majd használja a  /  gombokat az Infó menü kiválasztásához. Nyomja meg a  Menü gombot a visszaállításhoz, majd újra a  Menü gombot a megerősítéshez.

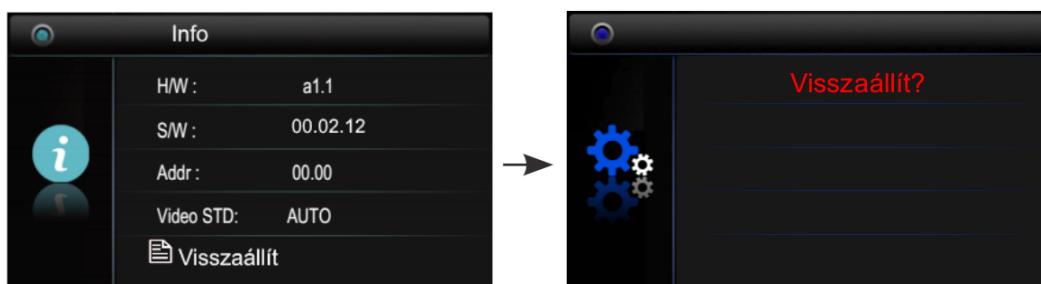

4. Telepítői beállítások

4.1. Telepítői beállítások bevitele

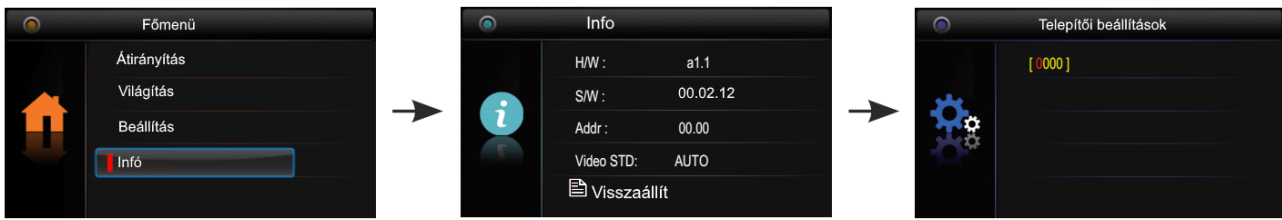

1. Használja a / gombokat az Infó menüpont kiválasztásához majd nyomja meg a Menü gombot a belépéshez.
2. Tartsa nyomva a Zárnyitás gombot 3 másodpercig.
3. Használja a / gombokat a felhasználói kódok beviteléhez. A kódok elfogadásához használja a Menü gombot.

4.2. Portáskészülék beállítása

A monitort ki lehet jelölni Portáskészüléknek, aminek közvetlen hívó parancsa van az Interkom menüben. Ezt a funkciót a **8004** kódszámmal lehet engedélyezni, és a **8005** kódszámmal tiltani. Fontos, ha be van kapcsolva a portás készülék funkció akkor az nem hívható közvetlen a kültérről. Csak többlakásos kültérin van erre közvetlen funkció.

4.3. Mellékmonitor beállítása

Egy lakásban összesen 4 monitor lehet. 1 fő monitor és 3 mellékmonitor. Mind a 4 beltérinek azonos címen kell lennie és minden esetben kell lennie a rendszerben egy fő készüléknek.

Kód	Funkció
8000	Főmonitor
8001	1-es mellékmonitor
8002	2-es mellékmonitor
8003	3-as mellékmonitor

4.4. Mellékmonitor képmegjelenítése

Alap módban ha a kaputábláról hívás érkezik, a fő és mellékmonitorok egy időben kezdenek csörögni, de kép csak a fő monitoron jelenik meg. Ezt meg lehet változtatni. A telepítői menüben meg kell adni a **8006** telepítő kódot, azon a mellékmonitoron amelyiken szeretnénk kameraképet megjeleníteni, ugyanezt a **8007** kóddal tilthatjuk le. Minden monitoron külön be kell állítani ezt a funkciót. Egy címen egy főmonitor és három mellékmonitor lehet. Fontos, hogy ha nem megfelelő a betáplálás és a vezeték keresztmetszete akkor előfordulhat, hogy ez a funkció nem fog megfelelően működni.

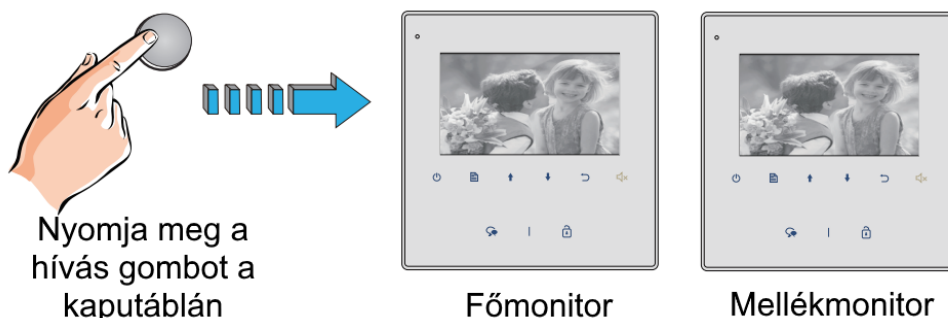

4.5. Zárnyítási mód beállítása

Két zárnyítási mód közül lehet választani:

- Normális működés = **0** Alapbeállítás (a 0-s alapbeállításhoz a **8010**-es kódot kell megadni)
- Fordított működés/Nyugalmi áramú = **1** (az 1-es beállításhoz **8011**-es kódot kell megadni)

Zárnyítási időt is meg lehet adni 1-től 9 másodpercig a **8021~8029**-es kódok segítségével. Ahol a 8021 az 1 másodperc a 8029 a 9 másodperc.



4.6. Második zárnyítás aktiválása

A funkció aktiválásához a telepítői menüben adja meg a **8014**-es kódot, a funkció kikapcsolása a **8015**-ös kóddal lehetséges.





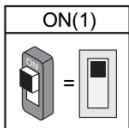
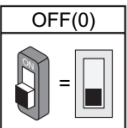











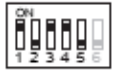













4.7. Monitor címzésének beállítása

Minden lakásnak egyedi hívócímmel kell rendelkeznie, melyet a DIP kapcsolók segítségével lehet beállítani.

- DIP1~DIP5 kapcsolókkal állíthatjuk be a hívócímet, 0~31 értékeket vehetnek fel a lakások, összesen 32 lehet
- ha egy lakáson belül több monitor található, akkor az egyiket főmonitornak, a többi mellékmonitornak kell beállítani (összesen 3 mellékmonitor lehet, **4.3. fejezet**)
- DIP6 kapcsoló a monitor helyét jelöli a rendszerben, ha a monitor a BUS vonal végén helyezkedik el akkor állítsa ON állásra, ellenkező esetben OFF állásban kell lennie

			DIP6	Beállítás	DIP6	Beállítás
				A monitor nem a vonal végén található.		A monitor a vonal végén található.

A hívócímet tartalmazó táblázat:

Kapcsoló állása	Felhasználói kód	Kapcsoló állása	Felhasználói kód	Kapcsoló állása	Felhasználói kód
	Kód=0		Kód=11		Kód=22
	Kód=1		Kód=12		Kód=23
	Kód=2		Kód=13		Kód=24
	Kód=3		Kód=14		Kód=25
	Kód=4		Kód=15		Kód=26
	Kód=5		Kód=16		Kód=27
	Kód=6		Kód=17		Kód=28
	Kód=7		Kód=18		Kód=29
	Kód=8		Kód=19		Kód=30
	Kód=9		Kód=20		Kód=31
	Kód=10		Kód=21		

5. 2-EASY alkalmazás

1. Telefonja segítségével olvassa le az alább található QR kódok egyikét, függően attól hogy Android vagy IOS operációs rendszer fut a telefonján. Ha nem rendelkezik QR kó olvasóval akkor **Play Áruházban** vagy **AppStoreban** írja be a keresőbe a „2-EASY” szót.

Android



IOS



2. Az alkalmazás beépített QR kód olvasóval rendelkezik, ennek segítségével olvassa le a monitor „SIP beállítások” menüjében található QR kódot. Az applikáció automatikusan kitölti a szükséges mezőket, majd érintse meg a „Save” gombot.

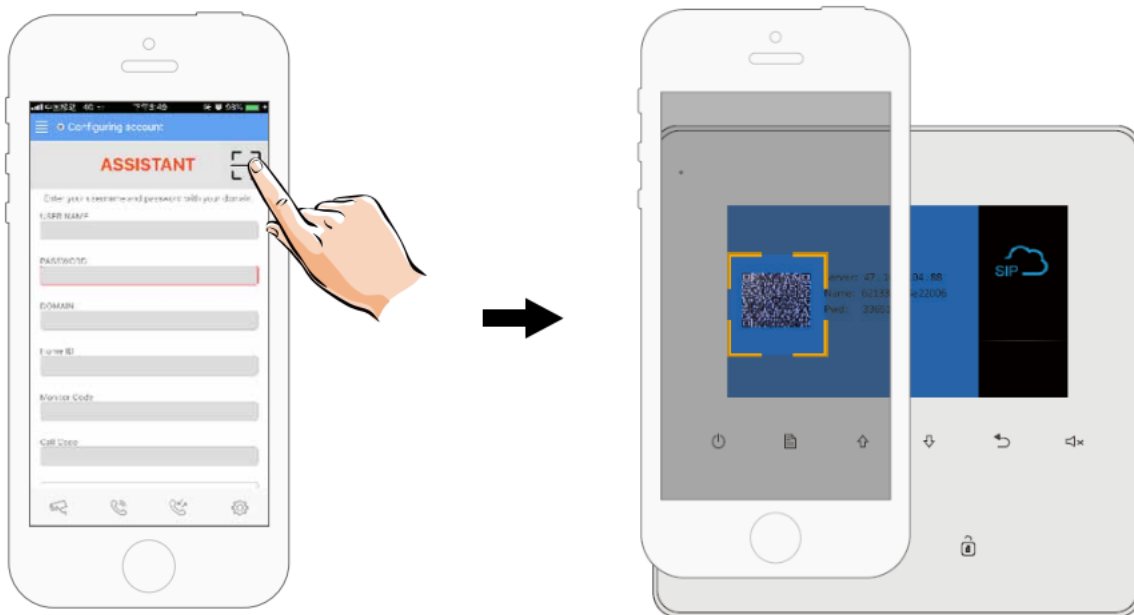

3. Tiltsa le az „IPv6” protokollt az applikáció „Setting” menüjében.

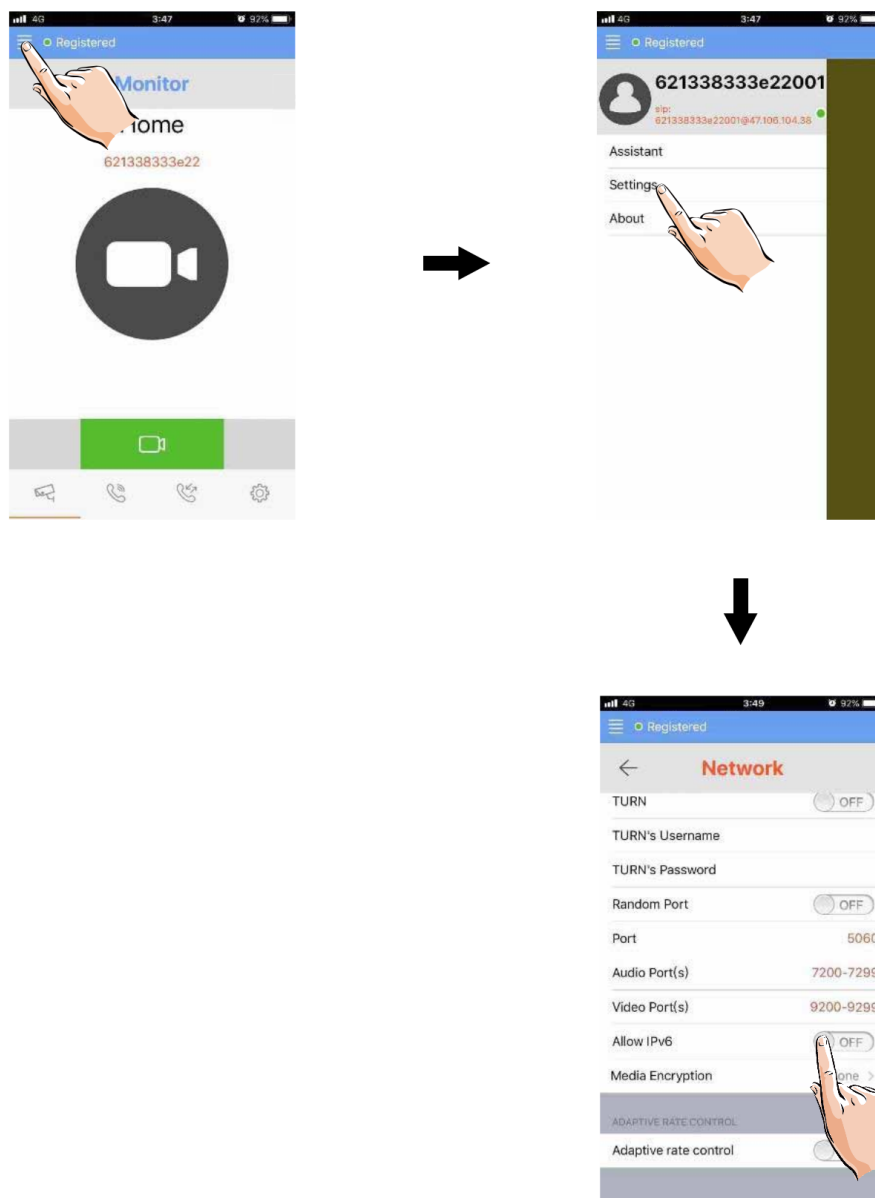

4. A SIP account hozzáadása után az állapotjelző sávban látható, hogy az alkalmazás csatlakozik-e a szerverhez. Ha zöld pontot lát és mellette megjelenik a „Registered” felirat akkor a telefon csatlakozott a szerverhez.

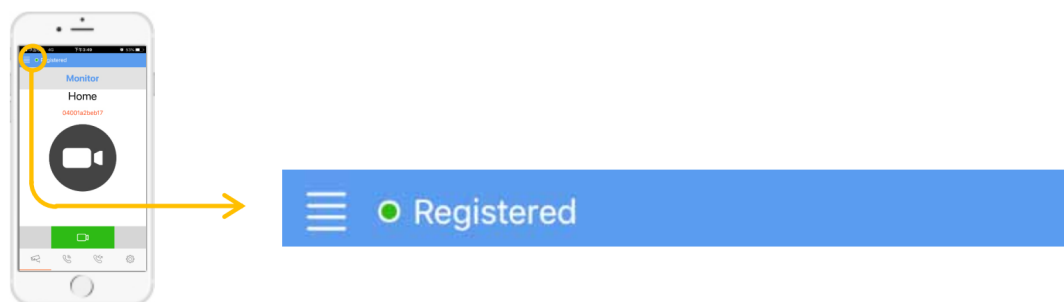

5.1. Kitekintés okostelefonról

A kitekintéshez az alkalmazás „Monitor” oldalán érintse meg a kamera piktogramot zöld mezőben. A kamerakép megjelenése akár 12 másodpercet is igénybe vehet, ha kék képernyőt lát az azt jelenti hogy a háttérben a hitelesítési folyamat zajlik.

