

FUTURA

digital

2 VEZETÉKES KAPUTELEFON RENDSZER

Kültéri egység

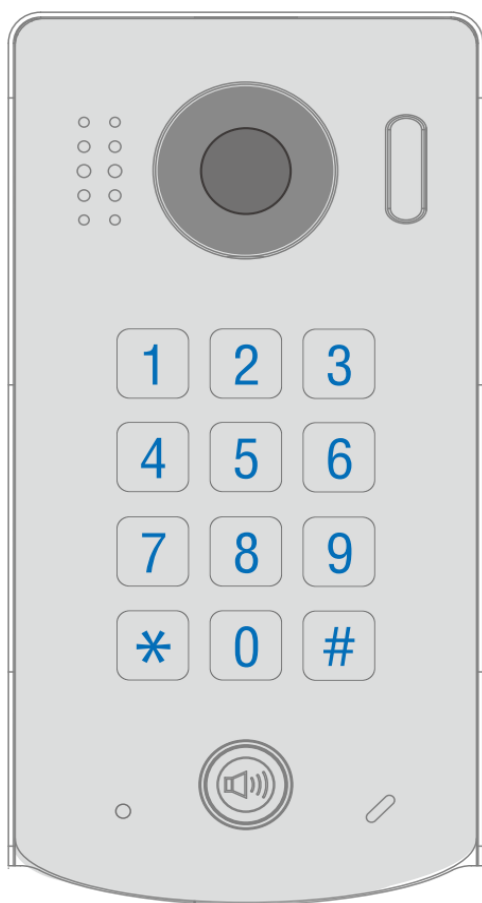

VDT-611/MK

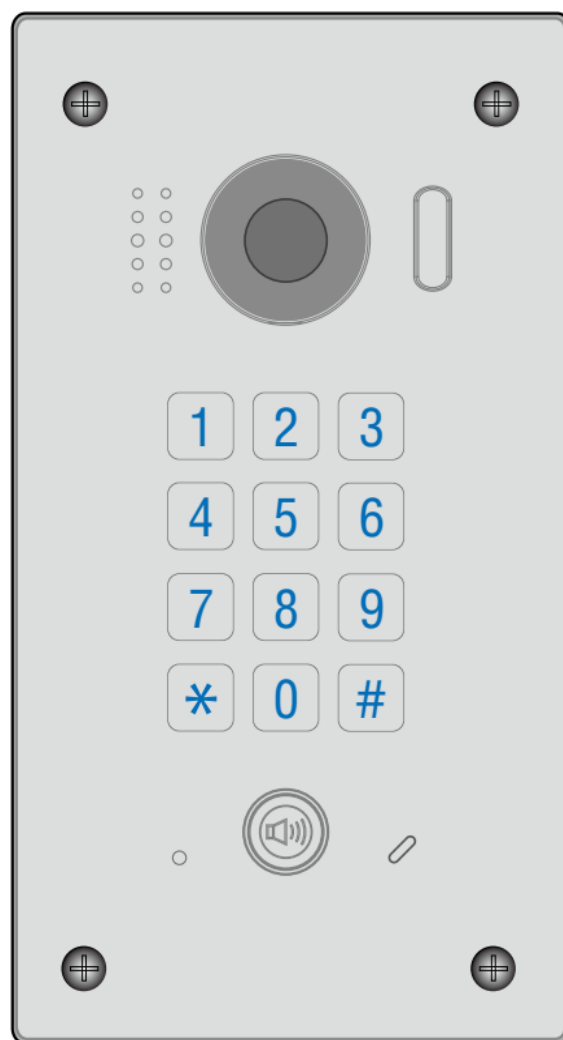

VDT-611F/MK

Tartalomjegyzék

1. Felépítés és funkciók.....	3
2. Kaputábla felszerelése.....	4
2.1. VDT-611/MK felszerelése.....	4
2.2. VDT-611F/MK felszerelése.....	5
3. Kábelezés.....	5
3.1. Alap kábelezési rajz.....	5
3.2. Elektromos zár csatlakoztatása.....	6
3.2.1. Zárnyitási mód beállítása a monitoron.....	6
3.3. Több kaputáblás rendszer kábelezése.....	7
3.4. Több monitoros rendszer kábelezése.....	8
3.5. Telepítése DBC-4A használatával.....	9
4. Funkció beállítások.....	10
5. Lakáskészülékek címezése.....	17
6. Zárnyitási műveletek.....	18
7. Figyelmeztetések.....	19
8. Műszaki paraméterek.....	19
9. Ajánlott vezeték és maximális távolság.....	20
Jegyzetek.....	21

1. Felépítés és funkciók

VDT-611/MK

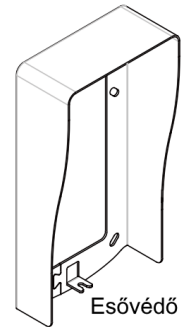
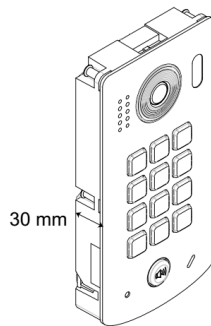
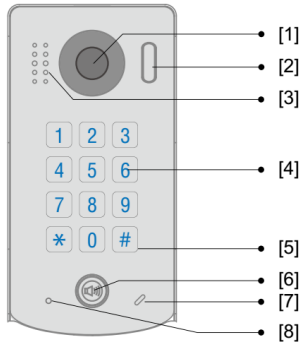

VDT-611F/MK

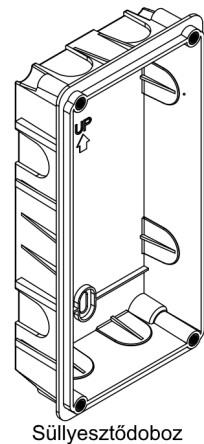
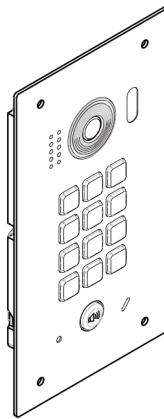
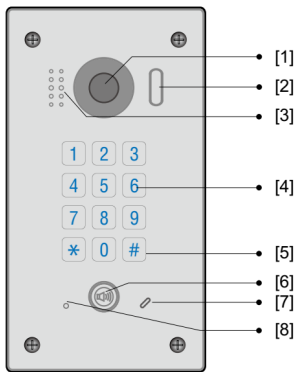

[1] Kamera

[2] Éjszakai segéd LED

[3] Hangszóró

[4] Nyomógombok

[5] LED háttérvilágítás

[6] Hívógomb

[7] Mikrofon

[8] Állapotjelző LED

	Zárnyitási mód beállítása	A jumper elhelyezésével állítható a zárnyitási mód.
	Csatlakozók	BUS és elektromos zár csatlakozók
	L1, L2	Polaritásfüggetlen BUS csatlakozó
	PL	Külső ajtónyitó gomb csatlakozó
	S+	Elektromos zár (+) kimenete
GND	Elektromos zár (-) kimenete (abban az esetben, ha a kaputábla saját tápellátását használjuk zárnyitásra)	

2. Kaputábla felszerelése

2.1. VDT-611/MK felszerelése

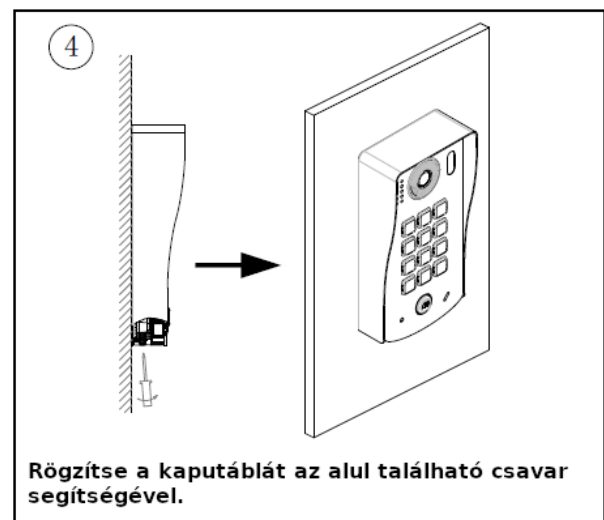
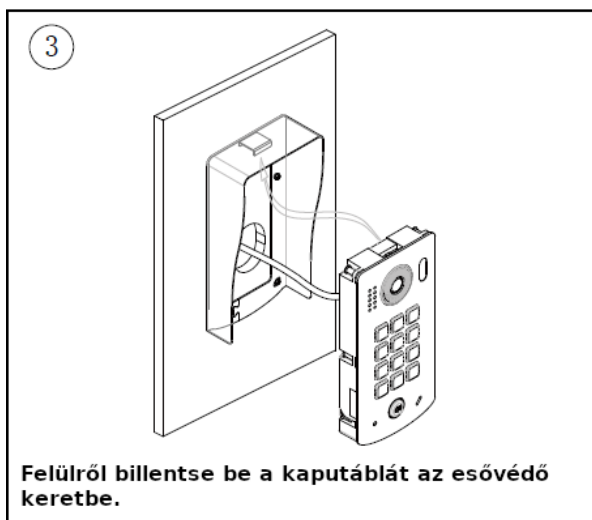
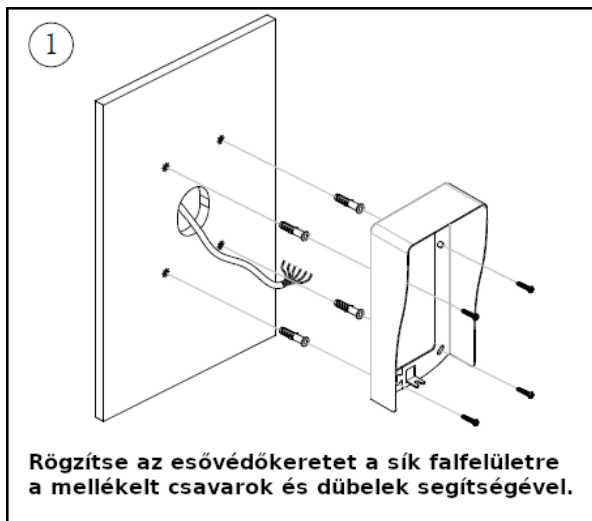

2.2. VDT-611F/MK felszerelése

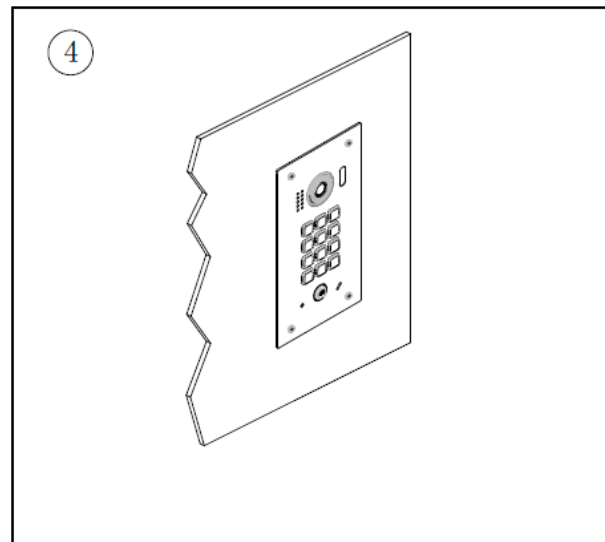
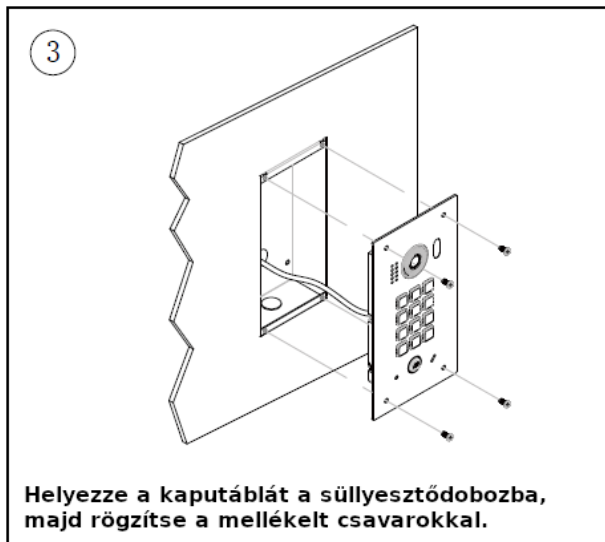
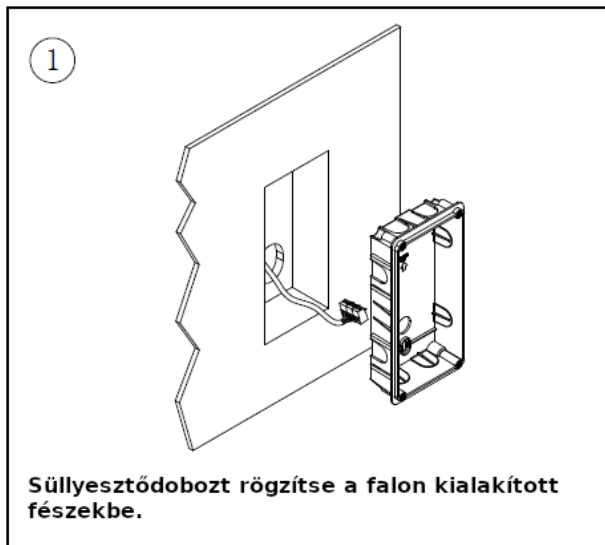

3. Kábelezés

3.1. Alap kábelezési rajz

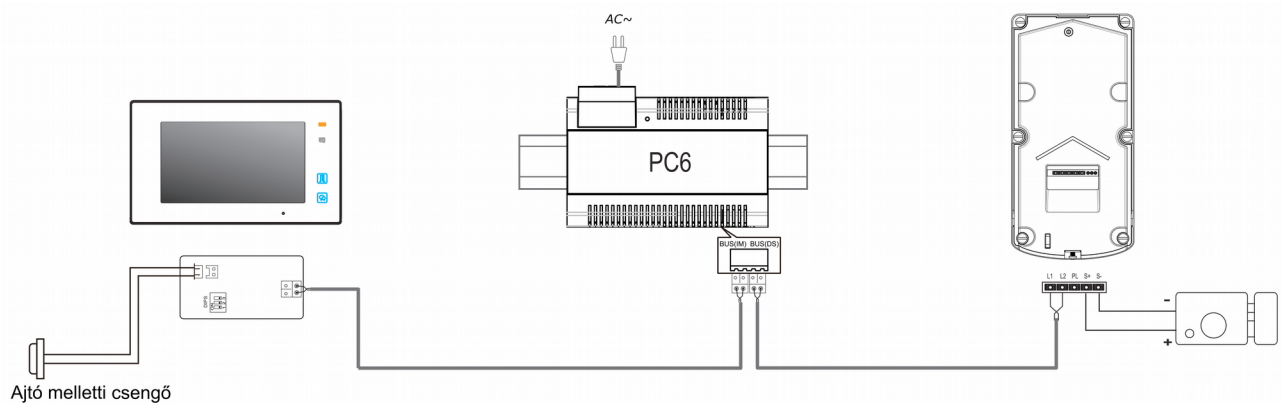

3.2. Elektromos zár csatlakoztatása

Elektromos zár bekötése belső tápellátás esetén



Jumper 2-3 helyzetben

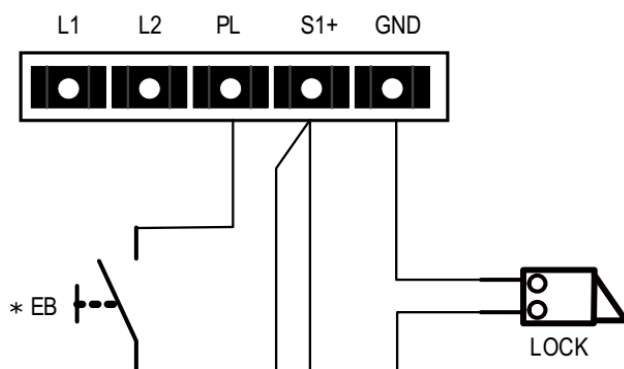

- Normál üzemmódu zárnyitás
- A zár 12 Vdc-vel és 250mA-rel üzemel
- Az ajtózár nem időzített az ajtónyitó gombot használatakor
- A monitoron az ajtónyitási mód értékének 0 értéket kell megadni

Elektromos zár bekötése külső tápellátás esetén

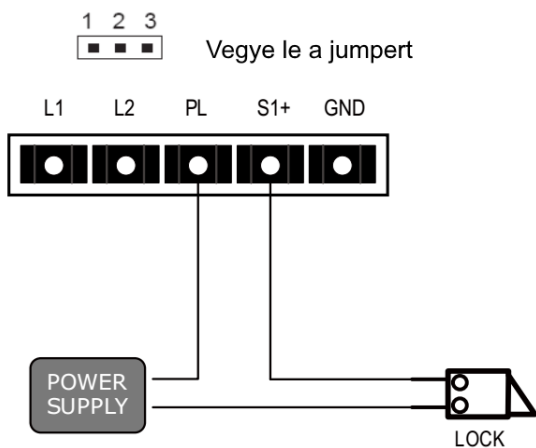

- A kiegészítő tápegységet a zárnak megfelelően kell kiválasztani
- A kaputábla reléje 24V/1A AC/DC kapcsolásra alkalmas
- A jumpert el kell távolítani
- A zárnyitási módot a zárnak megfelelően kell beállítani
 - Zárnyitási mód=0 (Normál működés)
 - Zárnyitási mód=1 (Fordított működés)

3.2.1. Zárnyitási mód beállítása a monitoron

2 zárnyitási mód közül lehet választani:

- Normális működés = **0** Alapbeállítás (a 0-s alapbeállításhoz a **8010**-es kódot kell megadni)
- Fordított működés/Nyugalmi áramú = **1** (az 1-es beállításhoz **8011**-es kódot kell megadni)

Zárnyitási időt is meg lehet adni 1-től 99 másodpercig a **8401~8499**-es kódok segítségével. Ahol a 8401 az 1 másodperc a 8499 a 99 másodperc.

Megjegyzés: A zárnyitási módról bővebb információt az adott monitor leírásában találhat.

3.3. Több kaputáblás rendszer kábelezése

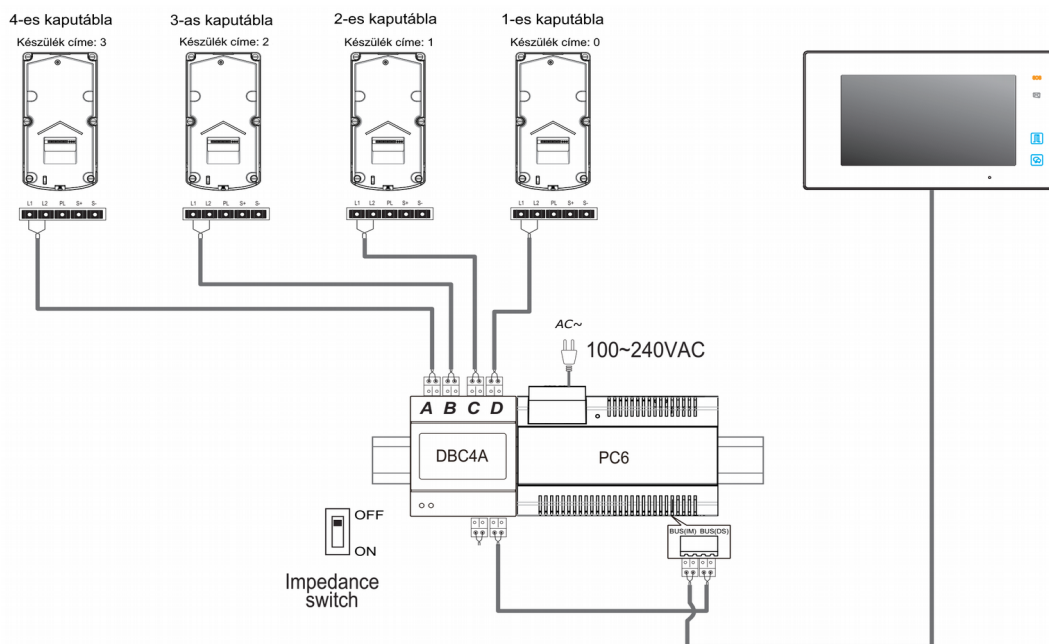

3.4. Több monitoros rendszer kábelezése

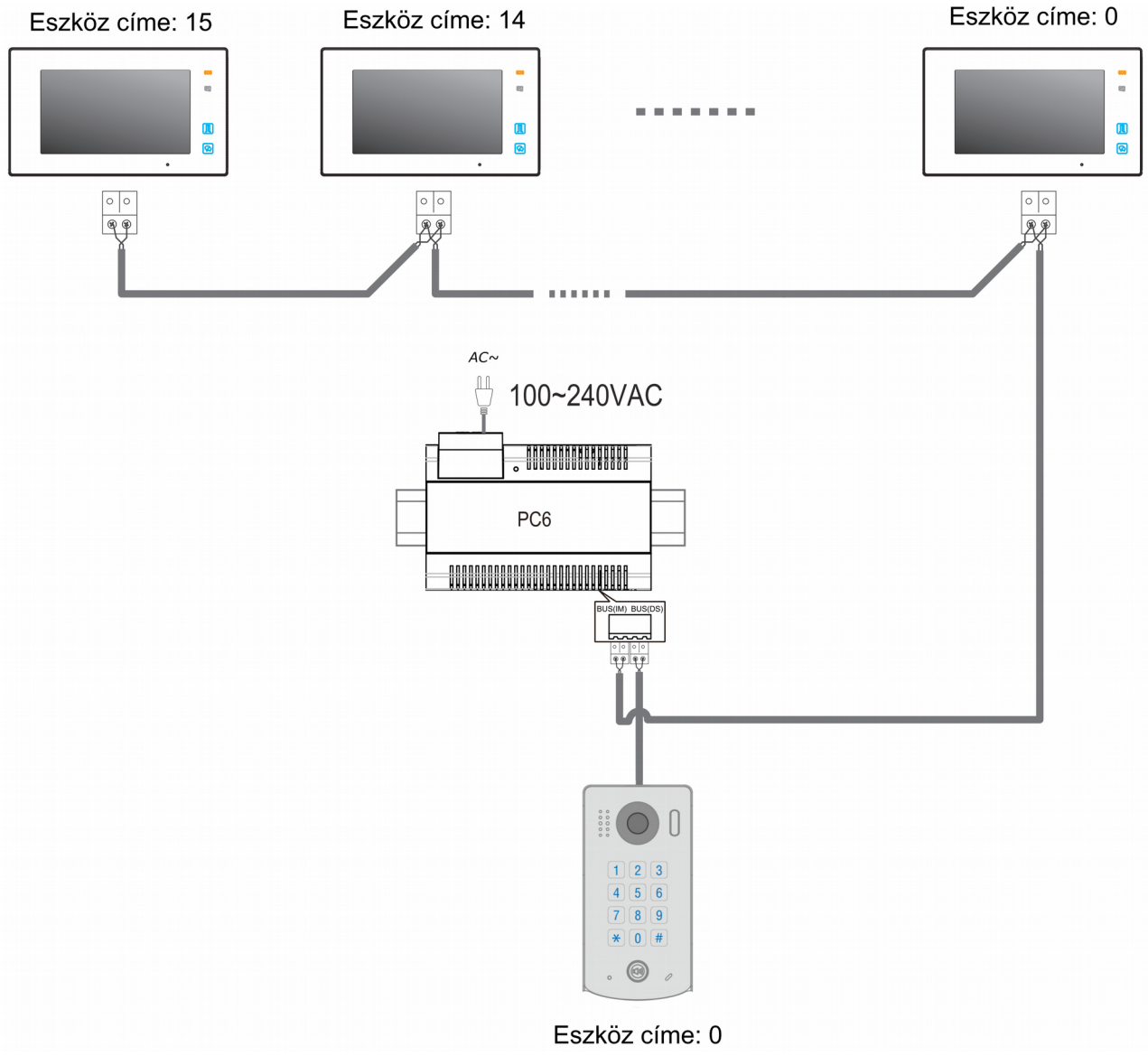

3.5. Telepítése DBC-4A használatával

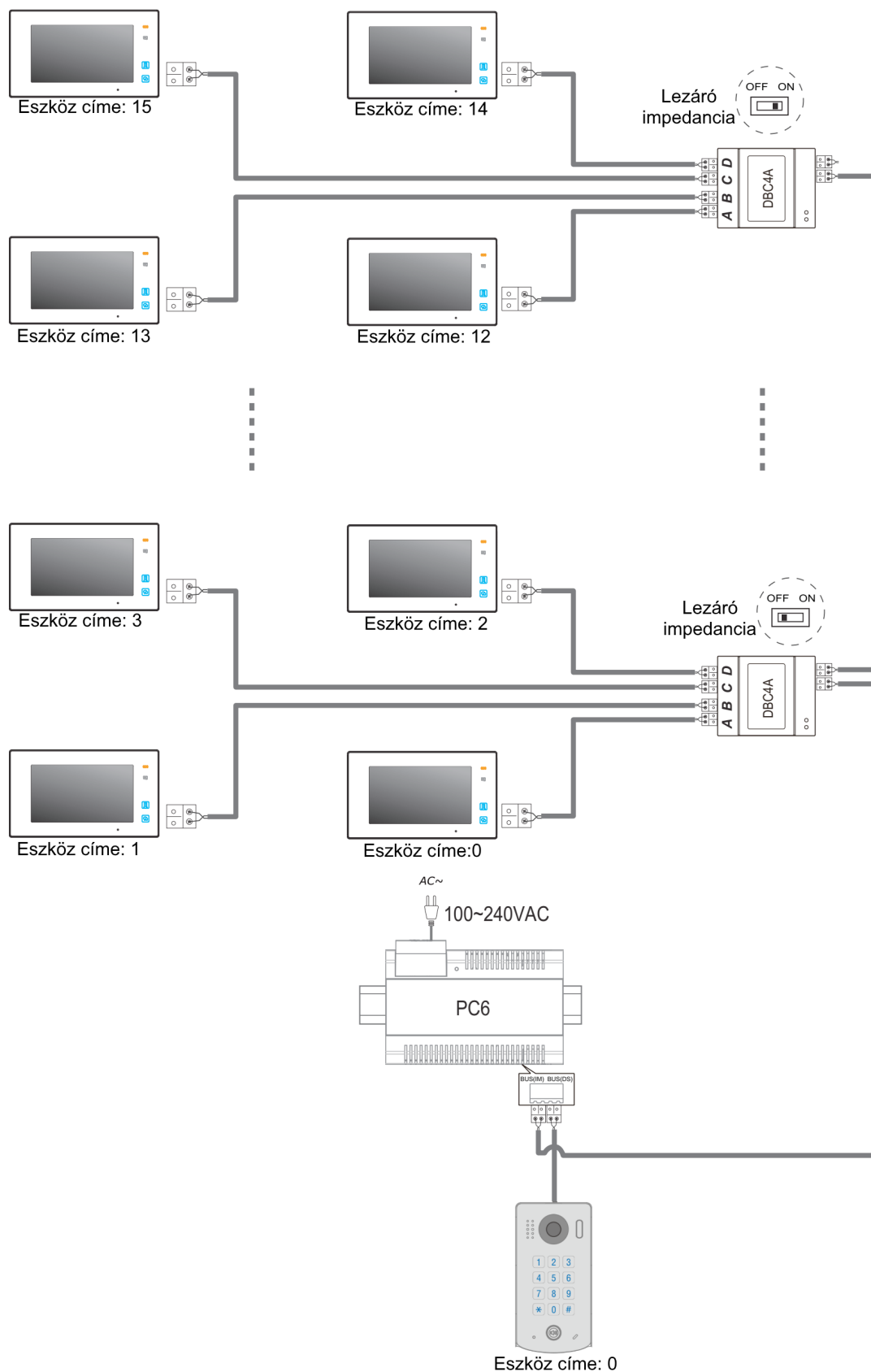

4. Funkció beállítások























Sorsz.	Művelet	Beállítható értékek	Alapértékek	Beállítás kódja
1	Összes beállítás törlése	1234	-	00
2	Mester kód módosítása	1-12 karakter Használható karakterek: 0-9	1234	01
3	Kódzár háttérvilágításának ideje	10-90 másodperc/ 0(folyamatosan világít)	10 mp	02
4	Zárnyítási ideje	1-99 másodperc	1 mp	03
5	Zárnyítás módja	0: normál / 1: fordított	0: normál	04
6	Visszajelző hang engedélyezése	0: be / 1 ki	0: be	05
7	Összes felhasználói kód törlése	1234	-	06
8	*/# gombok funkciója	0: Normál / 1: Fordított	0: Normál	07
9	Visszajelző szöveg nyelve	Használható karakterek: 0-9	0: Kikapcsolt	08
10	Visszajelző szöveg hangereje	Használható karakterek: 0-9	5	09
11	Mikrofon hangerő	Használható karakterek: 0-9	7	10
12	Hangszóró hangerő	Használható karakterek: 0-9	4	11
13	Kültéri címe	Használható karakterek: 0-3	0	12
14	Éjszakai fényerő	Használható karakterek: 0-5	4	13
15	Nincs funkció			14-17
16	Egyszeri kód 1. kiment	1-12 karakter Használható karakterek: 0-9	-	18
17	Egyszeri kód 2. kiment	1-12 karakter Használható karakterek: 0-9	-	19
18	Felhasználói kódok 1. kimenet	1-12 karakter Kódok száma: 40 Használható karakterek: 0-9	-	20~59
19	Felhasználói kódok 2. kimenet	1-12 karakter Kódok száma: 40 Használható karakterek: 0-9	-	60~99
20	Működés	0: Társasházi / 1: Lakás	1: Lakás	100
21	Hívócím	Használható karakterek: 00-31	00	101
22	Kódzár színsémájának állítása	Használható karakterek: 0-3	0	102
23	Kódzár érintőgombjainak érzékenysége	Használható karakterek: 0-5	3	103

























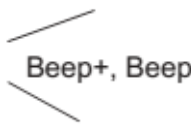

Minden műveletet hang és fény visszajelzés követ.











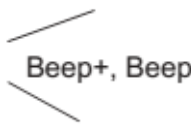

<p>Üssük be a mester kódot. Alapbeállítás: [1 2 3 4] + [#]</p>		<p>Állapotjelző LED (fehér) Szakaszosan világít</p> <p>Beep+, Beep</p>	
<p>1. Összes beállítás törlése</p>	<p>2. Mester kód beállítása (Alap: 1234)</p>	<p>3. Kódzár háttérvilágítás idő (Alap: 10mp)</p>	<p>4. Zárnyitási ideje (Alap: 1 mp)</p>
<p>Beállítás kódja: 00+#</p> <p>Állapotjelző LED (fehér) Szakaszosan világít</p> <p>Beep+, Beep</p>	<p>Beállítás kódja: 01+#</p> <p>Állapotjelző LED (fehér) Szakaszosan világít</p> <p>Beep+, Beep</p>	<p>Beállítás kódja: 02+#</p> <p>Állapotjelző LED (fehér) Szakaszosan világít</p> <p>Beep+, Beep</p>	<p>Beállítás kódja: 03+#</p> <p>Állapotjelző LED (fehér) Szakaszosan világít</p> <p>Beep+, Beep</p>
<p>Adjuk meg a kódot: 1234+#</p> <p>Állapotjelző LED (fehér) Szakaszosan világít</p> <p>Beep+</p>	<p>Adjuk meg az új mesterkódot: 4321+#</p> <p>Állapotjelző LED (fehér) Szakaszosan világít</p> <p>Beep+</p>	<p>Adjuk meg a beállítandó értéket: 10+#</p> <p>Állapotjelző LED (fehér) Szakaszosan világít</p> <p>Beep+</p>	<p>Adjuk meg a kódot: 09+#</p> <p>Állapotjelző LED (fehér) Szakaszosan világít</p> <p>Beep+</p>
<p>Mikor a törlés (*) gombot megnyomjuk vagy 10 másodpercig nem nyomunk meg egy gombot sem, akkor a LED-ek kikapcsolnak, egy sípszó hallatszik és a kódzár kilép programozás módból.</p>			<p>Állapotjelző LED (kikapcsolt)</p> <p>Beep, Beep+</p>
<p>– Aktiváláskor a visszajelző LED-ek világítani kezdenek, figyelmeztető hang hallatszik, a visszaállítási folyamat alatt a kódzár érintőgombjai nem működnek.</p>	<p>– A Mesterkód egy 1~12 karakterből álló kód, amely nem lehet azonos egyik felhasználói kóddal sem. – Javasoljuk, hogy mindenképpen változtassa meg a</p>	<p>– Ha az értéke 00, akkor a kódzár a bekapcsolás után folyamatosan világítani fog. – Ha az értéke 10~90 másodperc közé van állítva, akkor a kódzár annyi</p>	<p>– A zárnyitási idő a kaputábláról és a lakáskészületről is beállítható, az utoljára elmentett érték lesz érvényes.</p>

	gyári Mester kódot!	ideig fog világítani.	
Üssük be a mester kódot. Alapbeállítás: [1 2 3 4] + [#]		Állapotjelző LED (fehér) Szakaszosan világít	
5. Zárnyitás módja (Alap: 0/nyitott/)	6. Visszajelző hang engedélyezése (Alap: ON)	7. Összes felhasználói kód törlése	8. * & # gombok funkciója (Alap: Normal)
Beállítás kódja: 04+#	Beállítás kódja: 05+#	Beállítás kódja: 06+#	Beállítás kódja: 07+#
Állapotjelző LED (fehér) Szakaszosan világít	Állapotjelző LED (fehér) Szakaszosan világít	Állapotjelző LED (fehér) Szakaszosan világít	Állapotjelző LED (fehér) Szakaszosan világít
Adjuk meg a kódot: 1+#	Adjuk meg a kódot: 1+#	Adjuk meg az új mesterkódot: 1234+#	Adjuk meg a kódot: 1+#
Állapotjelző LED (fehér) Szakaszosan világít	Állapotjelző LED (fehér) Szakaszosan világít	Állapotjelző LED (fehér) Szakaszosan világít	Állapotjelző LED (fehér) Szakaszosan világít
Mikor a törlés (*) gombot megnyomjuk vagy 10 másodpercig nem nyomunk meg egy gombot sem, akkor a LED-ek kikapcsolnak, egy sípszó hallatszik és a kódzár kilép programozás módból.			Állapotjelző LED (kikapcsolt)
– A zárnyitási módja a kaputábláról és a lakáskészülékről is beállítható, az utoljára elmentett érték lesz érvényes.	– Ha az értéke 0, akkor a kódzár gombjainak megérintésekor visszajelző hang hallható. – Ha az értéke 1, akkor a kódzár gombjainak megérintésekor visszajelző hang nem hallható, de a háttér világítás felvillan.	– Törli az összes felhasználói kódot, kivéve a Mester kódot. – Visszaállítja a Mester kódot az alapértelmezett értékre (1234).	– Ha az értéke 0, akkor a „*” gomb a törlésre / kilépésre, a „#” gomb az elmentésre szolgál. – Ha az értéke 1, akkor a „#” gomb a törlésre / kilépésre, a „*” gomb az elmentésre szolgál.

Üssük be a mester kódot. Alapbeállítás: [1 2 3 4] + [#]		Állapotjelző LED (fehér) Szakaszosan világít 					
9. Visszajelző szöveg nyelve		10. Visszajelző szöveg hangereje		11. Mikrofon hangerejének állítására: (Alap: 7)		12. Hangszóró hangerejének állítására: (Alap: 4)	
							
Beállítás kódja: 08+#		Beállítás kódja: 09+#		Beállítás kódja: 10+#		Beállítás kódja: 11+#	
Állapotjelző LED (fehér) Szakaszosan világít 		Állapotjelző LED (fehér) Szakaszosan világít 		Állapotjelző LED (fehér) Szakaszosan világít 		Állapotjelző LED (fehér) Szakaszosan világít 	
							
Adjuk meg a kódot: 1+#		Adjuk meg az értéket: /0-5 között/ 3+#		Adjuk meg az értéket: /0-9 között/ 5+#		Adjuk meg az értéket: /0-9 között/ 5+#	
Állapotjelző LED (fehér) Szakaszosan világít 		Állapotjelző LED (fehér) Szakaszosan világít 		Állapotjelző LED (fehér) Szakaszosan világít 		Állapotjelző LED (fehér) Szakaszosan világít 	
							
Mikor a törlés (*) gombot megnyomjuk vagy 10 másodpercig nem nyomunk meg egy gombot sem, akkor a LED-ek kikapcsolnak, egy sípszó hallatszik és a kódzár kilép programozás módból.						Állapotjelző LED (kikapcsolt) 	
– Ha az értéke 0, akkor a Hívás gomb megnyomásakor visszajelző hang hallható. – Ha az értéke 1, akkor a Hívás gomb megnyomásakor visszajelző hang nem hallható		– Minél nagyobbra állítjuk az érintőgombok érzékenységét, annál érzékenyebb lesz. – Az érték módosítása elindítja az érintőgomb ellenőrzést.		– A kóddal történő zárnyitás beszélgetés közben is használható. – Beszélgetés közben is van lehetőség a mikrofon és a hangszóró hangerejének az állítására. Beszélgetés közben be kell ütni a mester kódot és a kijelző színe fehérre vált ekkor a: <ul style="list-style-type: none"> • Mikrofon hangereje: 1 (fel) 4(le) • Hangszóró hangereje: 3 (fel) 6(le) 			











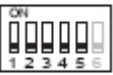









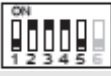





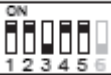

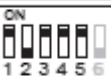

Üssük be a mester kódot.			Állapotjelző LED (fehér) Szakaszosan világít 	
Alapbeállítás: [1 2 3 4] + [#]				
13. Kültéri címének beállítása (Alap: 0)		14. Éjszakai világítás fényereje (Alap: 4)		
				
Beállítás kódja: 12+#		Beállítás kódja: 13+#		
Állapotjelző LED (fehér) Szakaszosan világít 		Állapotjelző LED (fehér) Szakaszosan világít 		
				
Adjuk meg az értéket: /0-3 között/ 0+#		Adjuk meg az értéket: /0-5 között/ 3+#		
Állapotjelző LED (fehér) Szakaszosan világít 		Állapotjelző LED (fehér) Szakaszosan világít 		
				
Mikor a törlés (*) gombot megnyomjuk vagy 10 másodpercig nem nyomunk meg egy gombot sem, akkor a LED-ek kikapcsolnak, egy sípszó hallatszik és a kódzár kilép programozás módból.			Állapotjelző LED (kikapcsolt) 	
A kaputábla rendszercímét lehet vele beállítani. Az előző modellnél.		–Minél nagyobbra állítjuk az annál fényesebb lesz az éjszakai fény. – Állíthatóság 0-5 között.		

Üssük be a mester kódot. Alapbeállítás: [1 2 3 4] + [#]		Állapotjelző LED (fehér) Szakaszosan világít 	
15. Egyszeri kód Zár 1		17. Felhasználói kód: Zár 1	
			
Beállítás kódja: 18+#		Beállítás kódja: 21+#	
Állapotjelző LED (fehér) Szakaszosan világít 		Állapotjelző LED (fehér) Szakaszosan világít 	
			
Adjuk meg a kódot: 1006+#		Adjuk meg a kódot: 2011+#	
Állapotjelző LED (fehér) Szakaszosan világít 		Állapotjelző LED (fehér) Szakaszosan világít 	
			
Mikor a törlés (*) gombot megnyomjuk vagy 10 másodpercig nem nyomunk meg egy gombot sem, akkor a LED-ek kikapcsolnak, egy sípszó hallatszik és a kódzár kilép programozás módból.			Állapotjelző LED (kikapcsolt) 
– Az Egyszeri kódok egyetlen belépésre jogosítanak – Az Egyszeri kód használatakor az elektromos zár működésbe lép, majd 60 másodperccel később a kód törlődik a rendszerből. Használat után még 60 másodpercig aktív lesz a kód. – Mindkét zárnyitás kimenethez külön adható meg egyszeri belépésre jogosító kód: Az „Egyszeri kód, 1. kimenet” az 1. elektromos zárat, míg az „Egyszeri kód, 2. kimenet” a 2. elektromos zárat aktiválja. – Ha a megadott kód hossza meghaladja a 12 karaktert, akkor „beep, beep, beep, beep” hibajelző hang hallatszik és a kód törlődik.		– Mindkét zárnyitás kimenethez 40 db állandó felhasználói kód állítható be: a 20..59 programkódokkal az 1., a 60..99 programkódokkal a 2. kimenethez adhatók meg kódok. – A „Felhasználói kódok 1. kimenet” az 1. elektromos zárat, míg a „Felhasználói kódok 2. kimenet” a 2. elektromos zárat aktiválja. – Ha a megadott kód hossza meghaladja a 12 karaktert, akkor „beep, beep, beep, beep” hibajelző hang hallatszik és a kód törlődik. – Felhasználói kód nem egyezhet meg a Mester kóddal, vagy az egyszeri kódokkal.	

Üssük be a mester kódot. Alapbeállítás: [1 2 3 4] + [#]		Állapotjelző LED (fehér) Szakaszosan világít		
19. Működési mód beállítása (Alapbeállítás: 1/villa)		20. Hívócím beállítása		
				
Beállítás kódja: 100+#		Beállítás kódja: 101+#		
Állapotjelző LED (fehér) Szakaszosan világít		Állapotjelző LED (fehér) Szakaszosan világít		
				
				
Adjuk meg a kódot: 0+#		Adjuk meg a kódot: 0+#		
Állapotjelző LED (fehér) Szakaszosan világít		Állapotjelző LED (fehér) Szakaszosan világít		
				
				
Mikor a törlés (*) gombot megnyomjuk vagy 10 másodpercig nem nyomunk meg egy gombot sem, akkor a LED-ek kikapcsolnak, egy sípszó hallatszik és a kódzár kilép programozás módból.				Állapotjelző LED (kikapcsolt)
- Működési mód beállítása: <ul style="list-style-type: none"> • 0: társasház • 1: családi ház 		- Családi ház módban a hívógomb a 00 vagy 16 számú lakásokat tárcsázza - Társasház módban a hívott lakás 0~31 között lehet		

5. Lakáskészülékek címzése

1-5 -ig jelölt kapcsolókkal lehet a Felhasználói kódot megadni. A kód értéke 0-31 között van, melyet 32 különböző kapcsoló állással lehet beállítani.

Kapcsoló állása	Felhasználói kód	Kapcsoló állása	Felhasználói kód	Kapcsoló állása	Felhasználói kód
	Kód=0		Kód=11		Kód=22
	Kód=1		Kód=12		Kód=23
	Kód=2		Kód=13		Kód=24
	Kód=3		Kód=14		Kód=25
	Kód=4		Kód=15		Kód=26
	Kód=5		Kód=16		Kód=27
	Kód=6		Kód=17		Kód=28
	Kód=7		Kód=18		Kód=29
	Kód=8		Kód=19		Kód=30
	Kód=9		Kód=20		Kód=31
	Kód=10		Kód=21		

6. Zárnyitási műveletek

Zárnyitás egyszeri kóddal

Az Egyszeri kódok egyetlen alkalommal teszik lehetővé a belépést.

Egyszeri kóddal történő zárnyitáshoz adja meg az egyszeri belépési kódot, majd nyomja meg a # gombot. Ha érvényes belépési kódot adunk meg a kódzárnak (1~12 karakter), a visszajelző LED zölden világítani kezd, visszajelző hang hallatszik és az aktivált elektromos zár működésbe lép.

A kód megadása után még 60 másodpercig érvényes, ez alatt az idő alatt, ha belépés nem sikerült volna, újra lehet próbálkozni. A kód első megadása után 60 másodperccel törlődik a rendszerből, további belépést nem tesz lehetővé.

Zárnyitás állandó felhasználói kóddal

Felhasználói kóddal történő zárnyitáshoz adja meg a belépési kódot, majd nyomja meg a # gombot. Ha érvényes felhasználói kódot adunk meg a kódzárnak (1~12 karakter), a visszajelző LED zölden világítani kezd, visszajelző hang hallatszik és az aktivált elektromos zár működésbe lép.

- 0 A kód megadására 10 másodperc áll rendelkezésre, ha ez idő alatt nem sikerül a kódot megadni, akkor a bevitt érték törlődik.
- 1 Ha nem a megfelelő karaktert nyomjuk meg, akkor a törlés gombbal (alap esetben „*” gomb) visszavonhatjuk a kódot és újra kezdhetjük a kód megadását.
- 2 Az elektromos zár működtetése külső ajtónyitó nyomógomb bekötésével is lehetséges. Az 1. zár nyitásához nyomjuk meg az 1. ajtónyitó gombot

Megjegyzés:

Hívás közben a törlés gomb megnyomásával megszakíthatjuk a hívást.

Hibás kód beütését „beep, beep, beep” hang jelzi.

7. Figyelmeztetések

- A tisztítást puha pamut ronggyal végezze, NE használjon szerves vagy kémiai tisztítóanyagot! Ha szükséges akkor kevés szappanos vizet használjon.
- A készülék időjárás álló, de kerülje a közvetlen vízzel történő érintkezést, mert az károsíthatja a kaputáblát.
- A készülék nagyfeszültségű részeket is tartalmaz, így bízza szakemberre a szerelést.
- A kaputábla számkódos kezelőjének megfelelő működése érdekében mindig olyan tápegységről működtesse a rendszert, melynek a ~230Vac bemeneti oldalán van lehetőség védőföldelés bekötésére. A tápegységen a védőföldelést minden esetben kösse be!
- Használatba helyezés előtt a kódtáblán lévő fóliát távolítsa el, különben ráéghet, mely nem tartozik a garanciális javítások közé.

8. Műszaki paraméterek

Zárnyítás kimenete:	12Vdc, 280mA
Áram felvétel:	Készenléti állapotban 40mA, működéskor 160mA
NO,COM feszültségmenetes kontaktus:	Max. 48Vdc 1,5A
Zárnyítási idő:	1 - 99 másodperc
Kamera:	Színes CMOS. 2.0 Megapixel 1 / 2.7" halveszemoptika 170 fokos látószög
Relékimenetek száma:	1 (második zárnyítás funkció RLC modul használatával érhető el)
Felszerelés módja:	Felületre (VDT-611/MK), vagy süllyesztve (VDT-611F/MK)
Méretetek:	Kaputábla:182 x 93 x 44mm (VDT-611/MK) 220 x 120 x 50mm (VDT-611F/MK) Súly. doboz: 207 x 104 x 42 mm
Működési hőmérséklet:	-15°C ~ +55°C

9. Ajánlott vezeték és maximális távolság

A maximális távolság Futura Digital rendszereknél korlátozott. Az alkalmazott vezeték szerkezetétől, átmérőjétől / keresztmetszetétől is függ, hogy mekkora a maximális távolság. A lent megadott értékek egy lakásos rendszerre vonatkoznak, 1 kaputábla és egy monitor szerelése esetén.

